



**H2X** FITNESS  
SWIM SPAS

 FABRIQUÉ AUX  
ÉTATS-UNIS

## MANUEL D'UTILISATION ET GARANTIE LIMITÉE

VERSION FRANÇAISE

 Master Spas®

# MANUEL D'UTILISATION MASTER SPAS

---

## À vous la relaxation ultime !

Merci d'avoir choisi votre nouveau spa de nage conçu par Master Spas. Pour regarder des vidéos d'instruction et obtenir des conseils utiles sur l'utilisation et l'entretien de votre spa de nage, veuillez visiter [www.masterspas.com/resources](http://www.masterspas.com/resources).

Veuillez lire l'intégralité du manuel d'utilisation avant d'installer et d'utiliser votre spa de nage. L'objectif de ce manuel est de vous fournir des informations de sécurité et de fonctionnement ainsi que certains conseils qui vous permettront de bénéficier entièrement de votre spa de nage. Les informations contenues dans ce manuel sont correctes au moment de l'impression. Master Spas se réserve le droit de changer ou d'améliorer son produit sans notification préalable.

## ENREGISTREMENT DE VOTRE SPA DE NAGE

Ne manquez pas d'enregistrer votre spa de nage afin que nous puissions vous aider efficacement si vous avez des questions. Master Spas n'aura aucun enregistrement de propriété tant que vous n'aurez pas inscrit votre spa de nage. Pour enregistrer votre spa de nage, rendez-vous sur [www.masterspas.com/resources](http://www.masterspas.com/resources) et cliquez sur Spa Registration (Enregistrement de spa).

## EMPLACEMENT DU NUMÉRO DE SÉRIE

Le numéro de série de votre spa de nage est situé près la zone de filtrage, sur le bloc du système de spa de nage ou sur la plaque signalétique de la jupe. Il se compose de la lettre « H », suivie d'un nombre à 6 chiffres. Par exemple, H211234

## ENREGISTREMENT DE PROPRIÉTÉ

Nom \_\_\_\_\_

Adresse \_\_\_\_\_

Ville \_\_\_\_\_ État \_\_\_\_\_ Code postal \_\_\_\_\_

Numéro de téléphone \_\_\_\_\_ Date d'achat \_\_\_\_\_ / \_\_\_\_\_ / \_\_\_\_\_

Modèle \_\_\_\_\_ N° de série \_\_\_\_\_

Nom du revendeur \_\_\_\_\_

Rep. du service technique \_\_\_\_\_



REGARDER LES VIDÉOS D'INSTRUCTION:  
[masterspas.com/video-tutorials](http://masterspas.com/video-tutorials)



RELAX. IT'S

Master Spas®

6927 Lincoln Parkway  
Fort Wayne, IN 46804  
[masterspas.com](http://masterspas.com)

# TABLE DES MATIÈRES

---

<b>Consignes de sécurité importantes</b> .....	2-10
<b>Règlements</b> .....	11-13
<b>Conformité</b> .....	14
<b>Consignes de Sécurité et D'entretien VGB Aspiration</b> .....	15-16
<b>Glossaire Des Termes du Spa</b> .....	17-19
<b>Les Avantages d'EcoPur® Charge</b> .....	20-21
<b>Termes de la Chimie de l'eau que vous Devez Connaître</b> .....	22-23
<b>Importance des produits chimiques pour un spa</b> .....	24
<b>Entretien de l'eau du spa</b> .....	25-28
Plages recommandées .....	25
Commencez.....	26
Programme.....	27
Guide de dépannage d'entretien de l'eau.....	28
<b>Recommandations pour l'entretien</b> .....	29-36
<b>Guide de dépannage du spa</b> .....	37-38
<b>Hivernage de votre spa</b> .....	39
<b>Spécifications du modèle</b> .....	40
<b>Instructions d'installation</b> .....	41-51
Préparation du site / Directives générales.....	41-43
Exigences électriques.....	44-49
Configuration initiale du spa de nage.....	50-51
<b>Mode d'emploi</b> .....	52-109
Commandes du Spa - Icon Spa Touch .....	52-82
Commandes de Spa - MP30/TP600.....	83-92
Commandes du spa - Utilisation de vos Jets de Nage.....	93
Commandes du spa - Schémas des Pompes.....	94-104
<b>Système audio Deluxe Fusion</b> .....	105-109
<b>Utilisation en Wi-Fi (si équipé)</b> .....	110
<b>Mast3rPur™ (si équipé)</b> .....	111-116
<b>Système de Plancher SoftTread™ par SwimDek® (si équipé)</b> .....	117
<b>Garantie limitée internationale</b> .....	118-123
H2X Therapool.....	118-119
Série H2X Trainer & Challenger .....	120-121
Exclusions et Limitations.....	122-123
<b>Registre d'entretien et de Maintenance du Spa</b> .....	124-129

## CONSERVER CES CONSIGNES

Un panneau de sécurité est inclus avec votre nouveau spa de nage. Ce panneau est destiné à votre protection et celle de vos invités. Il est adapté à une utilisation extérieure dans des environnements humides. Le panneau doit être placé à un endroit visible par tous les utilisateurs du spa de nage.

Veillez prendre le temps d'indiquer à vos invités l'emplacement physique du panneau de sécurité et l'importance

des précautions de sécurité qui y sont affichées. Gardez en tête que votre sécurité et celle de toute personne utilisant votre spa de nage sont notre principale préoccupation.

Le panneau doit être fixé avec des vis ou un autre type de fixation permanente. Des panneaux supplémentaires ou de remplacement peuvent être obtenus de votre vendeur ou directement de l'usine.

## INTRODUCTION

Place à la détente ! Vous avez maintenant votre propre spa de nage portable Master Spas. En comprenant totalement le fonctionnement de chacune des fonctions de votre nouveau spa de nage Master Spas, vous serez assuré de nombreuses années de thérapie à l'eau chaude et de plaisir sans problèmes.

Votre sécurité tient une importance extrême pour la famille Master Spas. Nous vous encourageons à lire soigneusement, à comprendre et à suivre toutes les informations de ce manuel d'utilisation avant d'installer et d'utiliser le spa de nage. Ces avertissements, instructions et consignes de sécurité concernent certains risques communs associés aux loisirs aquatiques, mais ils ne peuvent pas couvrir tous les risques et tous les dangers dans tous les cas. Faites toujours preuve de prudence, de bon sens et de raison pour profiter d'une activité aquatique. Conservez ces informations pour pouvoir vous y reporter ultérieurement.

En lisant et en comprenant entièrement les informations importantes de votre manuel d'utilisation, vous réaliserez que vous possédez maintenant **LA ULTIMATE RELAXATION MACHINE ULTIME !®**



Symbole graphique de sécurité ISO 7010 M002 –  
Consultez le manuel d'utilisation

**INTERDIT DE PLONGER** DANGER: LA PLONGÉE PEUT ENTRAÎNER DES BLESSURES GRAVES, VOIRE MORTELLES.



## CONSIGNES DE SÉCURITÉ IMPORTANTES

Ce spa de nage n'est pas destiné à une utilisation publique ou commerciale.

Lors de l'installation et de l'utilisation de cet appareil électrique, des mesures de sécurité de base doivent être observées, notamment ce qui suit :

## LIRE ET SUIVRE TOUTES LES CONSIGNES

**AVERTISSEMENT:** Pour réduire le risque de blessures, ne laissez sous aucun prétexte un enfant utiliser ce produit sans supervision.

Un capuchon de connexion est présent sur cette unité pour connecter un fil de cuivre plein de calibre maximum 6 AWG (13,302 mm<sup>2</sup>) pour relier l'appareil à toute machinerie métallique, armoire électrique de métal, tuyau ou conduite d'eau métallique en dedans de 1,5 m (5 pi) de l'unité.

(Pour les unités branchées par câble/convertibles)

**DANGER :** Risque de blessures.

- a) Remplacez immédiatement le câble endommagé.
- b) N'enterrez pas le câble.
- c) Raccordez uniquement à une prise mise à la terre.

(Pour les unités destinées à une utilisation intérieure uniquement)

**AVERTISSEMENT:** Pour une utilisation intérieure uniquement. Cette unité n'est pas destinée à une utilisation extérieure.

(Pour les unités destinées à une utilisation extérieure uniquement)

**AVERTISSEMENT:** Pour une utilisation extérieure uniquement. Cette unité n'est pas destinée à une utilisation intérieure.

# INTERDIT DE PLONGER

**DANGER: LA PLONGÉE PEUT  
ENTRAÎNER DES BLESSURES  
GRAVES, VOIRE MORTELLES.**



## CONSIGNES DE SÉCURITÉ IMPORTANTES (SUITE)

(Pour les unités équipées d'un DDFT)

**AVERTISSEMENT:** Ce produit est fourni avec un disjoncteur différentiel de fuite à la terre situé sur le panneau avant de certains spas de nage et sur le cordon électrique 120 V des spas convertibles. Le DDFT doit être testé avant chaque utilisation. Le produit étant en marche, ouvrez la porte de service. Lorsque le produit s'arrête, cela indique seulement que la porte est équipée d'un verrouillage électrique. Appuyez ensuite sur le bouton de test du DDFT et fermez la porte de service. Le produit ne doit pas fonctionner. Ouvrez la porte de service, appuyez sur le bouton de réinitialisation du DDFT et fermez la porte de service. Le produit doit désormais fonctionner normalement. Si le produit ne fonctionne pas de cette façon, il y a un courant mis à la terre qui circule, indiquant la possibilité d'une décharge électrique. Débranchez l'alimentation électrique jusqu'à avoir identifié et corrigé le défaut.

**DANGER:** Risque de noyade accidentelle. Des précautions extrêmes doivent être prises pour empêcher les enfants d'accéder à l'appareil sans autorisation. Pour éviter tout accident, assurez-vous que les enfants n'utilisent pas le spa de nage à moins d'être surveillés en permanence.

**DANGER:** Risque de blessures. Les raccords d'aspiration de ce spa de nage sont de la taille appropriée pour résister au débit d'eau créé par la pompe. S'il s'avère nécessaire de remplacer les raccords d'aspiration ou la pompe, assurez-vous que le débit de la pièce sélectionnée corresponde à sa contrepartie. Ne faites jamais fonctionner le spa de nage si les raccords d'aspiration sont cassés ou manquants. Ne remplacez jamais de raccord d'aspiration par un raccord de capacité de débit moindre que le débit indiqué sur le raccord original.

**DANGER:** Risque d'électrocution. Installez l'appareil à au moins 1,5 m (5 pi) de toute surface métallique. Un spa de nage peut également être installé à moins de 1,5 m (5 pi) de surfaces métalliques à condition que chaque surface métallique soit branchée de façon permanente par un conducteur en cuivre massif de calibre 8 AWG minimum (8,4 mm<sup>2</sup>) au connecteur de câble situé sur la boîte à bornes fournie à cette fin. Veillez à examiner et respecter toute réglementation locale ou nationale applicable prioritaire.

**DANGER:** Risque d'électrocution. Ne laissez aucun appareil électrique comme une lampe, un téléphone, une radio, ou une télévision à moins de 5 pieds (1,5 m) d'un spa de nage.

**AVERTISSEMENT:** Pour réduire le risque de blessure:

- a) La température de l'eau du spa de nage ne doit jamais excéder 40 °C (104 °F). Des températures d'eau comprises entre 38 °C (100 °F) et 40 °C (104 °C) sont acceptables pour un adulte en bonne santé. Des températures inférieures sont recommandées pour les jeunes enfants et lorsque le spa de nage est utilisé pendant plus de 10 minutes. Les personnes présentant un problème médical quelconque doivent demander les conseils d'un médecin avant d'utiliser un spa de nage.

# INTERDIT DE PLONGER

DANGER: LA PLONGÉE PEUT ENTRAÎNER DES BLESSURES GRAVES, VOIRE MORTELLES.



## CONSIGNES DE SÉCURITÉ IMPORTANTES (SUITE)

- b) Les températures excessives de l'eau représentant une cause à haut risque de faire subir des séquelles au fœtus durant les premiers mois de grossesse, les femmes enceintes, ou possiblement enceintes, doivent limiter la température de l'eau du spa de nage à 38 °C (100 °F) et la durée d'utilisation et demander les conseils d'un médecin.
- c) Avant d'entrer dans un spa de nage, l'utilisateur doit mesurer la température de l'eau à l'aide d'un thermomètre précis, car la tolérance des dispositifs de réglage de la température de l'eau peut varier.
- d) La consommation d'alcool, la prise de narcotiques ou de médicaments avant ou durant l'utilisation du spa de nage peuvent entraîner une perte de conscience et, par conséquent, un risque de noyade.
- e) Les personnes obèses ou ayant des antécédents de maladie cardiaque, souffrant de pression artérielle basse ou élevée, de problèmes du système circulatoire ou de diabète doivent consulter un médecin avant d'utiliser un spa de nage.
- f) Les personnes suivant un traitement doivent consulter leur médecin avant d'utiliser un spa de nage, car certains médicaments peuvent entraîner des effets de somnolence ou affecter le rythme cardiaque, la pression artérielle et la circulation.

(Pour les spas de nage avec chauffe-eau à gaz)

**AVERTISSEMENT:** Risque de suffocation. Ce spa de nage est équipé d'un chauffe-eau à gaz et est destiné à une utilisation extérieure uniquement, à moins qu'une ventilation adaptée puisse être fournie pour une installation intérieure.

## CONSERVER CES CONSIGNES

### HYPERTHERMIE

L'hyperthermie survient lorsque la température interne du corps atteint un niveau supérieur de plusieurs degrés à la température corporelle normale de 37 °C (98,6 °F). L'immersion prolongée dans l'eau chaude peut causer l'hyperthermie.

LES SYMPTÔMES DE L'HYPERTHERMIE SONT LES SUIVANTS:

- Vertige • Évanouissement • Somnolence • Léthargie
- Augmentation de la température corporelle interne

LES EFFETS DE L'HYPERTHERMIE COMPRENNENT:

Inconscience d'un danger imminent • Incapacité à ressentir la chaleur • Incapacité à réaliser la nécessité de sortir du spa de natation • Incapacité physique à sortir du spa de nage • Lésion fœtale chez la femme enceinte • Perte de connaissance entraînant des risques de noyade

**AVERTISSEMENT :** l'usage d'alcool, de narcotiques ou de médicaments peut grandement augmenter le risque de décès par hyperthermie.

## CONSIGNES DE SÉCURITÉ

# INTERDIT DE PLONGER

DANGER: LA PLONGÉE PEUT ENTRAÎNER DES BLESSURES GRAVES, VOIRE MORTELLES.



## CONSIGNES DE SÉCURITÉ IMPORTANTES (SUITE)

**DANGER:** Pour réduire le risque de blessures, ne retirez pas la grille d'aspiration. L'aspiration par les canalisations et les écumoirs est puissante lorsque les jets du spa de nage fonctionnent. Des couvercles endommagés peuvent être dangereux pour les jeunes enfants et les personnes aux cheveux longs. Si une partie du corps d'une personne est aspirée par l'un des raccords, éteignez immédiatement le spa de nage. Par sécurité, il est déconseillé de laisser les cheveux flotter dans le spa de nage.



EN 17125 – Ne pas mettre les doigts dans le jet de massage

**AVERTISSEMENT:** Installez le spa de nage de sorte que l'eau puisse être facilement évacuée du compartiment contenant les composants électriques, de façon à ne pas endommager le matériel. Lors de l'installation du spa de nage, assurez-vous de pouvoir placer un système d'évacuation adapté pour maîtriser tout trop-plein d'eau. Veuillez laisser un espace d'au moins 90 cm (3 pi) autour du périmètre du spa de nage pour permettre un accès suffisamment large pour l'entretien. Contactez votre vendeur local pour obtenir ses recommandations spécifiques.

**AVERTISSEMENT :** Le spa de nage doit être recouvert d'une couverture verrouillable approuvée lorsqu'il n'est pas utilisé, afin d'empêcher blessures et entrées non autorisées.

**AVERTISSEMENT:** Les personnes souffrant d'infections, de douleurs ou de maux similaires ne doivent pas utiliser le spa de nage. Des températures d'eau froides et chaudes peuvent stimuler la croissance de bactéries infectieuses si l'eau n'est pas correctement désinfectée.

**ATTENTION:** Une température sûre pour nager ou exercer une activité aquatique est d'environ 26,7 °C (80 °F).

**ATTENTION :** Risque d'électrocution. Ne laissez pas le compartiment audio ouvert. Les commandes CD audio ne doivent pas être activées en étant dans le spa de nage.

**ATTENTION :** Remplacez les composants uniquement par des composants identiques.

**AVERTISSEMENT:** Risque d'électrocution. Ne branchez pas de composants auxiliaires (par exemple : haut-parleurs supplémentaires, écouteurs, composants audio/vidéo supplémentaires, etc.) au système. Ces unités ne sont pas fournies avec une antenne extérieure.

Ne réparez pas ce produit vous-même, car ouvrir ou retirer les couvercles peut vous exposer à une tension dangereuse ou à d'autres risques. Veuillez contacter un personnel qualifié pour toute réparation. Si les câbles d'alimentation sont endommagés, si de l'eau entre dans le haut-parleur, le compartiment audio, ou tout autre composant de la zone de compartiment de l'équipement électrique, si l'écran de protection affiche des signes de détérioration, ou des signes d'autres dommages dangereux potentiels sur l'unité, éteignez le disjoncteur du mur et prenez contact avec le personnel d'entretien qualifié.



**INTERDIT DE PLONGER** DANGER: LA PLONGÉE PEUT  
ENTRAÎNER DES BLESSURES  
GRAVES, VOIRE MORTELLES.



## CONSIGNES DE SÉCURITÉ IMPORTANTES (SUITE)

L'unité doit être soumise à un entretien de routine périodique tous les trois mois, afin de vous assurer qu'elle fonctionne toujours correctement.

**DANGER:** Risque d'électrocution. Une borne de couleur verte ou une borne portant la lettre G, les lettres GR, le mot Ground ou Grounding, ou le symbole affiché à la Figure 14.1 de la norme UL 1563 se situe à l'intérieur de la boîte à bornes d'alimentation ou du compartiment. Pour réduire le risque d'électrocution, cette borne doit être mise à la terre par la prise fournie dans le panneau d'entretien d'alimentation électrique avec un câble de cuivre continu équivalent en taille aux conducteurs de circuit fournis avec ce matériel.

Au moins deux pattes marquées « Bonding Lugs » sont fournies à la surface extérieure ou à l'intérieur de la boîte à bornes d'alimentation ou du compartiment. Pour réduire le risque d'électrocution, branchez la grille de connexion commune locale dans la zone du spa de nage à ces bornes, avec un conducteur en cuivre nu ou isolé de calibre 8 minimum.

Tous les composants métalliques installés sur le champ, comme des rails, échelles, canalisations, ou d'autres matériels similaires, à moins de 3 m (10 pi) du spa de nage doivent être reliés à la barre omnibus de mise à la terre de l'équipement avec des conducteurs en cuivre de calibre 8 minimum.

## CONSERVER CES CONSIGNES

## CONSIGNES DE SÉCURITÉ

---

**AVERTISSEMENT:** LES ENFANTS NE DOIVENT PAS UTILISER DE SPAS DE NAGE OU DE BAINS À REMOUS SANS LA SURVEILLANCE D'UN ADULTE.

**AVERTISSEMENT:** NE LAISSEZ PAS LES ENFANTS UTILISER UN SPA OU UNE CUVE À REMOUS SANS SURVEILLANCE.

**AVERTISSEMENT:** N'UTILISEZ PAS DE SPA DE NAGE OU DE BAIN À REMOUS SANS QUE TOUS LES DISPOSITIFS DE PROTECTION À VENTOUSE SOIENT INSTALLÉS POUR PRÉVENIR LES ACCIDENTS DUS AU PIÉGEAGE DE CHEVEUX OU DE MEMBRES.

**AVERTISSEMENT:** POUR ÉVITER QUE LES CHEVEUX OU UNE PARTIE DU CORPS PUISSENT ÊTRE ASPIRÉS, N'UTILISEZ PAS DE SPA OU DE BAIN À REMOUS SI LES GRILLES DES PRISES D'ASPIRATION NE SONT PAS TOUTES EN PLACE.

**AVERTISSEMENT:** LES PERSONNES QUI PRENNENT DES MÉDICAMENTS ET/OU QUI ONT DES ANTÉCÉDENTS MÉDICAUX NÉFASTES DOIVENT CONSULTER UN MÉDECIN AVANT D'UTILISER UN SPA DE NAGE OU UN BAIN À REMOUS.

**AVERTISSEMENT:** LES PERSONNES QUI PRENNENT DES MÉDICAMENTS OU ONT DES PROBLÈMES DE SANTÉ DOIVENT CONSULTER UN MÉDECIN AVANT D'UTILISER UN SPA OU UN BAIN À REMOUS

**AVERTISSEMENT:** LES PERSONNES ATTEINTES DE MALADIES INFECTIEUSES NE DOIVENT PAS UTILISER DE SPA DE NAGE OU DE BAIN À REMOUS.

**AVERTISSEMENT:** LES PERSONNES ATTEINTES DE MALADIES INFECTIEUSES NE DOIVENT PAS UTILISER DE SPA OU DE BAIN À REMOUS

**AVERTISSEMENT:** POUR ÉVITER LES ACCIDENTS, FAITES PREUVE DE PRUDENCE EN ENTRANT ET EN SORTANT DU SPA DE NAGE OU DU BAIN À REMOUS.

**AVERTISSEMENT:** POUR ÉVITER LES BLESSURES, FAITES PREUVE DE PRUDENCE EN ENTRANT DANS LE SPA OU LE BAIN À REMOUS ET EN EN SORTANT

**AVERTISSEMENT:** POUR ÉVITER LA PERTE DE CONSCIENCE ET LA POSSIBILITÉ DE NOYADE, NE CONSOMMEZ PAS D'ALCOOL OU NE FAITES PAS USAGE DE NARCOTIQUES AVANT D'UTILISER OU LORS DE L'UTILISATION DU SPA DE NAGE OU DU BAIN À REMOUS.

**AVERTISSEMENT:** POUR ÉVITER L'ÉVANOUISSEMENT ET LA NOYADE ÉVENTUELLE, NE CONSOMMEZ NI DROGUE NI ALCOOL AVANT D'UTILISER UN SPA OU UN BAIN À REMOUS, NI PENDANT SON UTILISATION.

**AVERTISSEMENT:** LES FEMMES ENCEINTES, OU POSSIBLEMENT ENCEINTES, DOIVENT CONSULTER UN MÉDECIN AVANT D'UTILISER UN SPA DE NAGE OU UN BAIN À REMOUS.

**AVERTISSEMENT:** LES FEMMES ENCEINTES, QUE LEUR GROSSESSE SOIT CONFIRMÉE OU NON, DOIVENT CONSULTER UN MÉDECIN AVANT D'UTILISER UN SPA OU UN BAIN À REMOUS.

**AVERTISSEMENT:** UNE EAU D'UNE TEMPÉRATURE SUPÉRIEURE À 38 °C PEUT ÊTRE DANGEREUSE POUR LA SANTÉ.

**AVERTISSEMENT:** IL PEUT ÊTRE DANGEREUX POUR LA SANTÉ DE SE PLONGER DANS DE L'EAU À PLUS DE 38 °C.

**AVERTISSEMENT:** AVANT D'ENTRER DANS LE SPA DE NAGE OU DANS LE BAIN À REMOUS, MESUREZ LA TEMPÉRATURE DE L'EAU AVEC UN THERMOMÈTRE PRÉCIS.

**AVERTISSEMENT:** AVANT D'UTILISER UN SPA OU UN BAIN À REMOUS, MESUREZ LA TEMPÉRATURE DE L'EAU À L'AIDE D'UN THERMOMÈTRE PRÉCIS.

## CONSIGNES DE SÉCURITÉ

---

**AVERTISSEMENT:** N'UTILISEZ PAS DE SPA DE NAGE OU DE BAIN À REMOUS IMMÉDIATEMENT APRÈS UN EXERCICE PHYSIQUE FATIGANT.

**AVERTISSEMENT:** N'UTILISEZ PAS DE SPA OU DE BAIN À REMOUS IMMÉDIATEMENT APRÈS UN EXERCICE PHYSIQUE FATIGANT.

**AVERTISSEMENT:** L'IMMERSION PROLONGÉE DANS UN SPA DE NAGE OU DANS UN BAIN À REMOUS PEUT PRODUIRE DES EFFETS PHYSIOLOGIQUES DANGEREUX.

**AVERTISSEMENT:** L'UTILISATION PROLONGÉE D'UN SPA OU D'UN BAIN À REMOUS PEUT ÊTRE DANGEREUSE POUR LA SANTÉ.

**AVERTISSEMENT:** N'AUTORISEZ PAS L'UTILISATION D'APPAREILS ÉLECTRIQUES (TELS QU'UNE LAMPE, UN TÉLÉPHONE, UN APPAREIL RADIO, UN TÉLÉVISEUR ETC.) À MOINS DE 1,5 M (5 PI) DE CE SPA DE NAGE OU DE CE BAIN À REMOUS.

**AVERTISSEMENT:** NE PLACEZ PAS D'APPAREIL ÉLECTRIQUE (LAMPE, TÉLÉPHONE, RADIO, TÉLÉVISEUR, ETC) À MOINS DE 1,5 M DE CE SPA OU DE CE BAIN À REMOUS.

**ATTENTION:** CONSERVEZ LA CHIMIE DE L'EAU SELON LES CONSIGNES DU FABRICANT.

**ATTENTION:** LA CHIMIE DOIT ÊTRE CONFORME AUX DIRECTIVES DU FABRICANT.

L'hyperthermie survient lorsque la température interne du corps atteint un niveau supérieur de plusieurs degrés à la température corporelle normale de 37 °C (98,6 °F). Les symptômes de l'hyperthermie comprennent la somnolence, la léthargie et une augmentation de la température interne du corps. Les effets de l'hyperthermie comprennent :

- (a) inconscience d'un danger imminent ;
- (b) incapacité à ressentir la chaleur ;
- (c) incapacité à réaliser la nécessité de sortir du spa de nage
- (d) incapacité physique à sortir du spa de nage ;
- (e) lésion foétale chez la femme enceinte ; et
- (f) perte de connaissance entraînant des risques de noyade.

**AVERTISSEMENT:** L'USAGE DE NARCOTIQUES OU D'ALCOOL PEUT AUGMENTER DE BEAUCOUP LE RISQUE DE DÉCÈS PAR HYPERTHERMIE DANS UN SPA DE NAGE OU DANS UN BAIN À REMOUS.

**AVERTISSEMENT:** LA CONSOMMATION D'ALCOOL OU DE DROGUES AUGMENTE CONSIDÉRABLEMENT LES RISQUES D'HYPERTHERMIE MORTELLE DANS UN SPA OU UN BAIN À REMOUS.

## CONSIGNES DE SÉCURITÉ

---

Pour les spas de nage disposant d'un moyen de sortie spécifique, ce moyen ne doit pas être retiré lorsque le spa de nage est en cours d'utilisation.

**DANGER:** Cet appareil n'est pas conçu pour être utilisé par des personnes (y compris les enfants) dont les capacités physiques, sensorielles ou mentales sont réduites, ou des personnes dénuées d'expérience et de connaissance, sauf si elles ont pu bénéficier, par l'intermédiaire d'une personne responsable de leur sécurité, d'une surveillance ou d'instructions concernant l'utilisation de l'appareil.

Les enfants doivent être surveillés afin de s'assurer qu'ils ne jouent pas avec l'appareil.



**Symbole graphique de sécurité ISO 20712-1 WSM002 : les enfants doivent rester sous surveillance dans l'environnement aquatique**

**DANGER:** Risque de noyade accidentelle (surtout chez les enfants de moins de 5 ans) Des précautions doivent être prises pour empêcher les enfants d'accéder au spa de nage sans autorisation. Pour cela, il est possible de faire appel à un adulte surveillant et protégeant le moyen d'accès ou d'installer un dispositif de protection et de sécurité sur le spa de nage. Pour éviter les accidents pendant l'utilisation du spa de nage, assurez-vous que les enfants restent sous la surveillance constante d'un adulte.

Évitez de mettre la tête sous l'eau.

Évitez d'avaler l'eau du spa de nage.

**DANGER:** Ne pas plonger.



**Symbole graphique de sécurité ISO 20712-1 WSP005 : ne pas plonger**

# RÉGLEMENTATIONS

---

Vous trouverez ci-dessous les exigences importantes dont vous devez avoir connaissance avant d'utiliser et de faire fonctionner votre spa de nage, conformément à la norme européenne EN 17125:2018.

## MOYENS D'ACCÈS ET ACCESSOIRES DU SPA DE NAGE

Les marches de la zone de nage peuvent être utilisées pour accéder au côté spa sur les modèles à double zone d'eau tels que Trainer 19, Challenger 19 et Momentum.

Tous les accessoires fournis doivent être sûrs et compatibles avec le spa de nage, conformément à la section 4.3 de la norme EN 17125. Pour des raisons de sécurité, l'utilisateur doit utiliser exclusivement les accessoires fournis par le fabricant du spa de nage (par exemple, couverture isolante fabriquée par Master Spas) (section 6.1 d).

Le spa de nage n'est fourni avec aucun moyen d'accès. Les accessoires relatifs au moyen d'accès doivent être conformes à la norme européenne EN 17125. Il convient de tenir compte de type de moyen d'accès au spa de nage (entrée et/ou sortie lorsque cela n'est pas évident). Le moyen d'accès peut être fixé ou non fixé. Consultez les spécifications du fabricant relatives aux accessoires pour obtenir les informations ci-dessous :

- Le nom ou la référence commercial(e) ;
- Une indication du poids maximal autorisé sur le moyen d'accès ;
- Des illustrations répétant les dimensions générales du produit ;
- La hauteur des marches et la largeur de la paroi, si cela est applicable à l'entrée et à la sortie ;
- Si cela est applicable, une indication concernant les travaux de construction sur site pour l'installation du moyen d'accès ;
- La ou les périodes de garantie du moyen d'accès ;
- Les instructions d'entretien adéquates pour l'hivernage.

**REMARQUE:** Une rampe peut être proposée avec le moyen d'accès en cas d'utilisation par des personnes ayant des problèmes de mobilité.

Consultez le fabricant ou l'entrepreneur pour connaître les procédures d'entretien adéquates pour l'hivernage et vérifier le poids maximal autorisé. Le moyen d'accès ne doit pas être utilisé à des fins autres que l'entrée dans le spa de nage. Les escaliers utilisés pour entrer dans le spa / spa de nage doivent être conformes à la section 4.6.4 de la norme EN 17125.

Un dispositif de levage de couverture, le cas échéant, doit être conçu pour maintenir la couverture hors du sol lors de l'utilisation, afin d'éviter la présence de saleté et d'impuretés sur la couverture.

## EXIGENCES ÉLECTRIQUES DES ACCESSOIRES DU SPA DE NAGE

Les accessoires à alimentation électrique doivent être conformes aux normes et réglementations en matière de sécurité électrique (au niveau national et au niveau européen). Ils doivent être assemblés conformément au manuel du fabricant. L'installation électrique de tout matériel associé au spa de nage et à son environnement doit être conforme aux exigences nationales.

## DISPOSITIFS DE SÉCURITÉ

- Une couverture de sécurité ou un autre dispositif de protection doit être utilisé(e) ; ou bien, toutes les portes et fenêtres (le cas échéant) doivent être sécurisées de manière à empêcher tout accès non autorisé au spa de nage.
- Les barrières, couvertures, alarmes ou dispositifs de sécurité similaires sont des aides utiles, mais ils ne remplacent pas la surveillance continue et compétente par un adulte.

## ÉQUIPEMENTS DE SÉCURITÉ

- Il est recommandé de conserver un équipement de sauvetage (par ex., une bouée) près du spa de nage (si cela est approprié).
- Conservez un téléphone et une liste des numéros de téléphone d'urgence à proximité du spa de nage.

Conforme à la norme EN 17125

# RÉGLEMENTATIONS

---

## UTILISATION DU SPA DE NAGE EN TOUTE SÉCURITÉ

- Encouragez tous les utilisateurs, et notamment les enfants, à apprendre à nager.
- Apprenez les gestes de premiers secours (réanimation cardiopulmonaire [RCP]) et rafraîchissez régulièrement ces compétences. Cela peut faire toute la différence et sauver une vie en cas d'urgence.
- Fournissez des instructions à tous les utilisateurs du spa de nage, y compris les enfants, sur les procédures à suivre en cas d'urgence.
- Ne plongez jamais dans de l'eau peu profonde. Cela peut provoquer des blessures graves ou la mort.
- N'utilisez pas le spa de nage après avoir consommé de l'alcool ou pris des médicaments pouvant altérer la capacité du baigneur à utiliser le spa de nage en toute sécurité.
- Lorsque les couvertures sont utilisées, retirez-les complètement de la surface de l'eau avant d'entrer dans le spa de nage.
- Protégez les utilisateurs du spa de nage des maladies liées à l'eau en leur conseillant de garder l'eau traitée et de respecter de bonnes pratiques d'hygiène. Reportez-vous aux consignes de traitement de l'eau dans le présent manuel.
- Stockez les produits chimiques hors de portée des enfants.
- Utilisez la signalisation prévue sur le spa de nage ou à 2 000 mm (78,74 po) du spa de nage, dans un emplacement évident et visible.
- Les échelles amovibles, lorsqu'elles sont retirées, doivent être stockées de manière sécurisée afin que les enfants ne puissent pas y grimper.

## SÉCURITÉ DES NON-NAGEURS

- La surveillance continue, active et vigilante par un adulte compétent des nageurs fragiles et des non-nageurs, en particulier dans les spas de nage d'entraînement, est requise à tout moment. N'oubliez pas que les enfants de moins de cinq ans sont le plus à risque de se noyer.
- Désignez un adulte compétent pour surveiller le spa de nage lors de chaque utilisation.
- Les nageurs faibles ou les non-nageurs doivent porter un équipement de protection individuelle, en particulier dans le spa de nage d'entraînement.
- Lorsque le spa de nage n'est pas utilisé, ou lorsqu'il est sans surveillance, retirez tous les jouets du spa de nage et de son environnement afin d'éviter d'y attirer les enfants.

## OUVERTURES AUTORISÉES

Les exigences relatives à la taille des ouvertures accessibles doivent être les suivantes.

### OUVERTURES PRÉSENTANT UN RISQUE DE COINCEMENT DES DOIGTS, DES ORTEILS, DES MAINS OU DES PIEDS :

- Si le point le plus bas de l'ouverture se trouve dans les premiers 500 mm de la surface d'eau indiquée, aucune exigence ne s'applique ;
- Si le point le plus bas de l'ouverture se trouve à plus de 500 mm sous la surface d'eau indiquée, les exigences de la norme EN 16582-1 (Piscines privées) s'appliquent avec l'exception suivante : Les jets d'hydromassage ayant des ouvertures de diamètre > 8 mm ou < 25 mm sont également autorisés en dessous de 500 mm de la profondeur d'eau désignée, lorsqu'ils sont installés dans les zones de places assises / détente prévues, y compris les jets de massage des pieds, et dotés du symbole d'avertissement ci-dessous pour informer du risque de coincement des doigts.
- Si la profondeur de pénétration est inférieure à 10 mm, aucune exigence ne s'applique.



EN 17125 – Ne pas mettre les doigts dans le jet de massage

### OUVERTURES PRÉSENTANT UN RISQUE DE COINCEMENT DE LA TÊTE OU DU COU :

Si l'ouverture se trouve complètement sous la surface de l'eau, les exigences relatives aux ouvertures autorisées selon la norme EN 16582-1 (Piscines privées) s'appliquent.

Conforme à la norme EN 17125

# RÉGLEMENTATIONS

---

## UTILISATION DE PRODUITS CHIMIQUES NE CONCERNANT PAS LE TRAITEMENT DE L'EAU

Pour les produits chimiques ne concernant pas le traitement/entretien de l'eau (par exemple, les produits de nettoyage et d'aromathérapie), utilisez uniquement les produits chimiques approuvés selon les réglementations applicables et les produits chimiques mentionnés dans le présent manuel.

## ENVIRONNEMENT DU SPA DE NAGE

Le processus de nettoyage doit également concerner les zones conçues pour marcher pieds nus et les zones de détente. L'eau de nettoyage ne doit pas circuler dans le spa de nage ou dans le circuit d'eau du spa de nage. La saleté et les agents de nettoyage doivent être rincés soigneusement afin d'évacuer les zones environnantes à l'écart du spa de nage.

## CONSEILS POUR L'UTILISATION

- Pour permettre une bonne circulation lors de la purge et du filtrage du spa de nage afin que l'eau traitée chimiquement circule dans toute la plomberie, tous les jets doivent être laissés en position ouverte, les contrôles d'air et vannes d'aération doivent être fermés, et les vannes de dérivation doivent être en position intermédiaire (déviation de l'eau vers tous les jets).
- Le ou les filtres doivent être nettoyés (et vidés/séchés, si cela est applicable) lorsque le spa de nage est vidé.
- En l'absence de traitement de l'eau automatique et/ou continu (mesure et dosage des produits chimiques), le dosage manuel des produits chimiques ne doit pas être effectué lorsque des baigneurs sont présents dans le spa de nage.
- Si un système automatique est installé, les vérifications périodiques restent requises, conformément aux consignes d'entretien de l'eau du présent manuel.
- Master Spas recommande d'utiliser des granulés de chlore à dissolution rapide (dichlorate de sodium). L'utilisation de pastilles de chlore et d'un flotteur n'est pas recommandée.

## CONSEILS RELATIFS À L'EFFICACITÉ ÉNERGÉTIQUE

Afin de minimiser la consommation énergétique lors de l'utilisation quotidienne du spa de nage, utilisez toujours une couverture isolante pour réduire les pertes calorifiques à la surface de l'eau (dues à l'évaporation, à la convection et à la conduction) lorsque le spa de nage n'est pas utilisé.

**REMARQUE :** Les spécifications thermiques minimales recommandées pour une couverture isolante sont les suivantes :  
évasement d'épaisseur de 12,7 cm à 7,6 cm (5 po à 3 po) avec une mousse de 0,57 kg (1,25 lb) de densité

## CONFORMITÉ

---

Vous pouvez avoir l'esprit tranquille : votre spa de nage fabriqué par Master Spas a été construit dans un souci de sécurité. Nous fabriquons nos spas de nage autonomes de manière à respecter une liste stricte de normes industrielles.

Nos spas de nage à jet sont conformes aux normes industrielles ci-dessous :

- UL 1563 Standard for Electric Spas, Equipment Assemblies and Associated Equipment
- ICC ISPSC International Swimming Pool & Spa Code
- Norme européenne EN 17125 : Bain à remous et spas à usage domestique - Exigences de sécurité et méthodes d'essai
- VGB Virginia Graeme Baker Pool and Spa Safety Act (Certifié conforme à la norme UL 1563 par UL)
- ANSI/APSP-6 Standard for Portable Spas
- ANSI/APSP/ICC-14 Standard for Portable Spa Energy Efficiency
- CEC Title 20 Appliance Efficiency Regulation
- CSA C22.2 N° 218.1 Cuves à remous et matériel connexe
- IAPMO/ANSI Z124.7 Prefabricated Plastic Spa Shells
- CE EN 60335-2-60 Appareils électrodomestiques et analogues - Sécurité Règles particulières pour les baignoires à système de brassage d'eau
- CE EN 60335-1 Appareils électrodomestiques et analogues - Sécurité Exigences générales
- Directive 2014/35/UE relative à la basse tension
- Directive 2014/30/UE relative à la compatibilité électromagnétique (CEM)
- Directive 93/68/CEE relative au marquage CE
- AS1926.3-2010 RC2016
- Directive 2014/53/UE relative aux appareils sans fil
- UKCA Electromagnetic Compatibility Regulations 2016
- UKCA Electrical Equipment (Safety) Regulations 2016
- UKCA Radio Equipment Regulations 2017
- UKCA The Restriction of the Use of Certain Hazardous Substances in Electrical and Electronic Equipment Regulations 2012
- Conformité avec le règlement REACH de l'UE

Nos spas de nage à propulsion sont conformes aux normes industrielles ci-dessous :

- UL 1563 Standard for Electric Spas, Equipment Assemblies and Associated Equipment
- ICC ISPSC International Swimming Pool & Spa Code
- VGB Virginia Graeme Baker Pool and Spa Safety Act (Certifié conforme à la norme UL 1563 par UL)
- ANSI/APSP-7 (Propulsion system only Certified by NSF) Standard for Suction Entrapment Avoidance in Swimming Pools, Wading Pools, Spas, Hot Tubs and Catch Basins
- ANSI/APSP-6 Standard for Portable Spas
- ANSI/APSP/ICC-14 Standard for Portable Spa Energy Efficiency
- CEC Title 20 Appliance Efficiency Regulation
- CSA C22.2 N° 218.1 Cuves à remous et matériel connexe
- IAPMO/ANSI Z124.7 Prefabricated Plastic Spa Shells
- CE EN 60335-2-60 Appareils électrodomestiques et analogues - Sécurité Règles particulières pour les baignoires à système de brassage d'eau
- CE EN 60335-1 Appareils électrodomestiques et analogues - Sécurité Exigences générales
- Directive 206/95/CE relative à la basse tension
- Directive 204/108 relative à la compatibilité électromagnétique (CEM)
- Directive 93/68/CEE relative au marquage CE





# CONSIGNES DE SÉCURITÉ ET DE MAINTENANCE DE LA BONDE D'ASPIRATION VGB

---

## Certification VGB 2008:

### AVERTISSEMENT



Lisez et suivez toutes les consignes du présent manuel et sur le raccord d'aspiration. Le non-respect des consignes peut provoquer des blessures graves et/ou la mort



Si les bouchons de test de pression et/ou les bouchons utilisés pour l'hivernage du spa / spa de nage ne sont pas retirés des prises d'aspiration, le risque de piégeage par aspiration peut être accru.



Les composants des prises d'aspiration ont une durée de vie limitée. La couverture/grille doit être inspectée fréquemment et remplacée au moins tous les sept ans, ou si elle s'avère endommagée, cassée, fissurée, manquante ou mal fixée.



Si un raccord est manquant ou cassé, remplacez-le par un raccord ayant des caractéristiques identiques ou supérieures. L'utilisation d'un raccord d'aspiration ayant des caractéristiques inférieures peut provoquer un piégeage du corps pouvant aboutir à des blessures graves, dont les noyades.



N'utilisez pas le spa / spa de nage et ne le faites pas fonctionner si ce raccord d'aspiration est manquant ou cassé ou s'il n'est pas fixé selon les instructions. Le raccord d'aspiration est destiné à empêcher le piégeage du corps. L'utilisation du spa ou du spa de nage avec une grille d'aspiration manquante, cassée ou mal fixée peut provoquer des blessures graves, dont les noyades.



Lorsque le spa / spa de nage fonctionne, l'aspiration est créée au niveau de ce raccord. Il convient d'indiquer aux utilisateurs du spa / spa de nage de ne pas entrer en contact avec ce raccord d'une manière qui bloquerait son orifice. Si un utilisateur du spa / spa de nage bloque ce raccord avec une partie du corps, des blessures graves ou une noyade pourraient se produire.

## CONSIGNES DE SÉCURITÉ IMPORTANTES



### AVERTISSEMENT: DANGER DE PIÉGEAGE PAR ASPIRATION

L'aspiration au niveau des prises d'aspiration et/ou des couvercles de prises d'aspiration endommagés, cassés, fissurés, manquants ou mal fixés peut provoquer des blessures graves et/ou la mort en raison des dangers de piégeage ci-après :

**Piégeage des cheveux:** Les cheveux peuvent s'emmêler dans le couvercle de la prise d'aspiration.

**Piégeage d'un membre:** Si un membre est inséré dans l'ouverture d'un siphon/raccord de prise d'aspiration ou d'un couvercle de prise d'aspiration endommagé, cassé, fissuré, manquant ou mal fixé, il peut se produire un piégeage mécanique ou un gonflement du membre.

**Piégeage par aspiration du corps:** Une pression négative appliquée à une grande partie du corps ou des membres peut provoquer un piégeage.

**Piégeage et éviscération:** Une pression négative appliquée directement sur les intestins par le biais d'un siphon/raccord de prise d'aspiration ou couvercle de prise d'aspiration non protégé et endommagé, cassé, fissuré, manquant ou mal fixé peut provoquer un piégeage et une éviscération.

**Piégeage mécanique:** Il existe un risque que les bijoux, maillots de bain, accessoires pour les cheveux, doigts, orteils ou phalanges se coincent dans l'ouverture d'un couvercle de prise d'aspiration, provoquant un piégeage mécanique.

## CONSIGNES DE SÉCURITÉ ET DE MAINTENANCE DE LA BONDE D'ASPIRATION VGB

---

### **POUR RÉDUIRE LE RISQUE DE PIÉGAGE:**

- N'utilisez jamais un spa / spa de nage si un composant d'une prise d'aspiration est endommagé, cassé, fissuré, manquant ou mal fixé.
- Remplacez immédiatement tout composant d'une prise d'aspiration endommagé, cassé, fissuré, manquant ou mal fixé.
- Il est conseillé d'inspecter les composants d'aspiration au moins une fois par mois.
- Remplacez l'aspiration dans un délai 7 ans à partir de la date d'installation. Contactez votre revendeur ou le centre de service local pour obtenir un devis et planifier cette procédure de maintenance requise. Il s'agit d'une réglementation obligatoire qui ne fait pas partie de la garantie du spa / spa de nage et n'est pas couverte par cette dernière.

**REMARQUE :** Passez toujours en revue la totalité des informations de sécurité et de maintenance avant de commencer la maintenance. Contactez Master Spas pour obtenir des informations sur l'installation de l'aspiration dans le cadre du remplacement de tout l'ensemble du dispositif d'aspiration.

# GLOSSAIRE DES TERMES DU SPA DE NAGE

---

Votre nouveau spa de nage est doté de nombreux jets différents. Tous les jets, quel qu'en soit le type, renvoient l'eau vers le spa de nage. L'air est mélangé à l'eau au moyen des commandes d'air (le cas échéant), créant un massage vigoureux. Le débit d'eau se règle simplement en tournant la face extérieure de la plupart des jets. Votre spa de nage peut déjà comporter un ensemble de jets à pulsations, rotatifs, à double pulsation et à orientation réglable. Voici quelques termes et définitions pour vous aider à vous familiariser avec votre spa de nage.

## 1. JETS THÉRAPEUTIQUES

Situés sur les sièges du spa de nage pour proposer différentes combinaisons thérapeutiques.

## 2. JETS POUR LE COU (le cas échéant)

Situés au-dessus du niveau normal de l'eau pour apporter un massage à l'arrière de la nuque.

## 3. JETS POUR LES ÉPAULES (le cas échéant)

Situés au-dessus du niveau normal de l'eau pour apporter un massage aux épaules.

## 4. JET THÉRAPEUTIQUE MASTER BLASTER® POUR LES PIEDS (le cas échéant)

Un grand jet avec plusieurs buses fixes situées au fond du spa de nage, près du sol, pour apporter un massage excellent aux pieds.

## 5. VANNE DE DÉRIVATION DE JET\* (le cas échéant)

Située sur la bride supérieure du spa de nage, cette grande vanne dérive physiquement le débit d'eau d'un groupe de jets à un autre. Assurez-vous qu'aucun grain de sable ou qu'aucune particule ne soit entré(e) dans le spa de nage, car cela peut bloquer le dispositif de dérivation. Il est conseillé de tourner la vanne de dérivation uniquement lorsque la pompe est éteinte.

## 6. VANNE DE FONCTIONNALITÉ AQUATIQUE\* (le cas échéant)

Située sur la bride supérieure du spa de nage, cette vanne plus petite ajuste le débit d'eau des cascades et/ou des fonctionnalités aquatiques de votre spa de nage.

**REMARQUE:** Lorsque le spa de nage n'est pas utilisé, cette vanne doit être presque fermée (mais pas complètement) afin d'empêcher les fonctionnalités aquatiques de laisser l'eau atteindre la couverture lorsqu'elle est fermée. Si elle reste presque complètement ouverte, l'eau pourrait atteindre la couverture, voire sortir du spa de nage, provoquant une perte d'eau.

## 7. VANNE DE COMMANDE D'AIR\*

Ces petites vannes se trouvent autour de la partie supérieure de votre spa de nage. Vous pouvez augmenter ou diminuer la force de vos jets en actionnant ou en fermant les vannes de commande d'air. En général, chaque vanne de commande d'air actionne 1 ou 2 groupes de jets dans le spa de nage. Lorsqu'elles ne sont pas utilisées, les commandes d'air doivent être en position fermée, car l'introduction d'air dans l'eau peut avoir tendance à refroidir l'eau et à augmenter le taux de dissipation des niveaux de désinfectant.

## 8. PANNEAU DE COMMANDE EN SURFACE\*

Vous pouvez commander en sécurité toutes les fonctions de l'intérieur et de l'extérieur de votre spa de nage au moyen du panneau de commande en surface. Ce panneau est utilisé pour commander la température de l'eau, les pompes, la lumière du spa de nage, les cycles de filtration automatique et d'autres fonctions avancées. L'écran numérique vous donne une lecture constante des températures et vous avertit en cas de dysfonctionnement. Plusieurs fonctions programmables par l'utilisateur sont également disponibles.

## 9. BOUTON AUXILIAIRE / TÉLÉCOMMANDE PERSONNELLE\* (le cas échéant)

Certains modèles de spas de nage peuvent comporter un bouton supplémentaire ou une télécommande supplémentaire qui permet à l'utilisateur de contrôler sa thérapie par jets, tout en restant sur son siège. Appuyez une fois sur la commande pour activer la pompe. Appuyez à nouveau pour activer la vitesse élevée, et encore une fois pour l'éteindre.

**\*REMARQUE:** Reportez-vous aux Schémas de pompes au dos de ce manuel pour connaître l'emplacement des vannes, des commandes et des jets.

## 10. PANNEAUX D'ACCÈS

Il s'agit des panneaux de jupe situés des quatre côtés du spa de nage. Tous les panneaux de jupe sont rétractables pour l'entretien en cas de besoin. Master Spas recommande de prévoir un espace de 90 cm (3 pi) autour du spa de nage.

## 11. PANNEAU D'ACCÈS AUX ÉQUIPEMENTS

Il s'agit du panneau de jupe située sous le panneau de commande en surface ou derrière le panneau d'accès « A ». Cet espace accueille la plupart des composants responsables du fonctionnement du spa de nage. Ils comprennent les pompes, le chauffage, le système de commande du spa de nage, l'ozoniseur (le cas échéant) et le système d'éclairage LED (le cas échéant). Le placement de la pompe et de l'équipement peut varier selon le modèle.

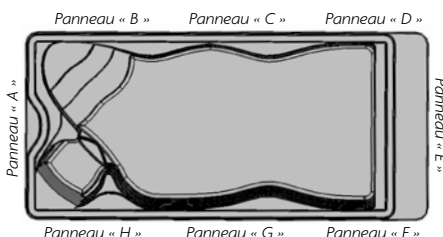

## 12. COUVERCLE DES FILTRES

Ce couvercle s'installe au-dessus de la zone du filtre et la barrière afin de couvrir les filtres. Retirez le couvercle des filtres pour accéder aux filtres et procéder aux opérations de maintenance. Pour les modèles équipés d'un logement de filtres télescopique, il vous suffit de le soulever pour retirer cet ensemble flottant et accéder au filtre. Lorsque le débit d'eau est faible ou lorsque la pompe de filtration/ chauffage est arrêtée, la partie télescopique de l'ensemble de filtre flotte au niveau de la ligne d'eau. Lorsque le débit d'eau est élevé, il est attiré vers le fond. Reportez-vous à la section « Accès aux filtres lors des procédures de maintenance régulière » pour obtenir des instructions détaillées sur les ensembles de filtres.

## 13. BARRIÈRE

La barrière est la porte horizontale située devant les filtres qui aide à capturer les débris dans la zone du filtre.

## 14. SYSTÈME DE COMMANDE DU SPA DE NAGE

Il héberge les câbles et composants électriques nécessaires au fonctionnement du spa de nage.

## 15. CHAUFFAGE DU SPA DE NAGE

Il s'agit d'un chauffage électrique logé dans un tube en acier inoxydable. Il est commandé thermostatiquement et équipé de capteurs d'arrêt de sécurité de température limite haute.

## 16. VANNES GUILLOTINE

Ces vannes sont utilisées par le personnel d'entretien pour empêcher l'eau d'entrer dans le système de chauffage (élément chauffant et pompe raccordée à ce dernier), de sorte qu'il ne soit pas nécessaire d'évacuer l'eau du spa de nage en cas d'entretien nécessaire du système de chauffage du spa de nage (varie selon les modèles).

**REMARQUE:** Les vannes guillotine doivent être complètement ouvertes lors du fonctionnement normal.



Vanne guillotine et raccord-union de la pompe

## 17. POMPE THÉRAPEUTIQUE PRINCIPALE

Cette pompe produit un écoulement d'eau par les jets principaux du spa de nage. La première pompe peut fonctionner à deux vitesses (varie selon les modèles). La vitesse faible (le cas échéant) produit une circulation d'eau efficace pendant la filtration, le chauffage de l'eau du spa de nage, et une action douce des jets. La vitesse élevée permet de délivrer la puissance maximale des jets. La pompe principale est commandée par le bouton « Jets » ou « Jets 1 » du panneau de commande en surface.

## GLOSSAIRE DES TERMES DU SPA DE NAGE

---

### 18. POMPE THÉRAPEUTIQUE SECONDAIRE (le cas échéant)

Cette pompe produit un écoulement d'eau dans 1 à 2 groupes ou sièges de jets du spa de nage. La deuxième pompe fonctionne de la même manière que la pompe principale et est commandée par le bouton « Jets 2 » ou « Aux » du panneau de commande de surface.

### 19. TROISIÈME POMPE THÉRAPEUTIQUE (le cas échéant)

Cette pompe produit un écoulement d'eau dans 1 à 2 groupes ou sièges de jets du spa de nage. Elle est commandée par le bouton « Jets 3 » du panneau de commande en surface.

### 20. POMPE DE CIRCULATION (le cas échéant)

Cette pompe produit un débit d'eau par le réchauffeur du spa de nage, qui est nécessaire à l'activation de l'injecteur d'ozone. Cette pompe économe en énergie fonctionne 24 heures sur 24 pour une filtration et un chauffage efficaces.

### 21. RACCORD-UNION DE LA POMPE

Ce raccord connecte la plomberie et la pompe. Il permet de dégager les éventuelles bulles d'air de la pompe et permet au personnel d'entretenir facilement les pompes.

### 22. RACCORDS UNION POUR RÉCHAUFFEUR

Ils sont utilisés par le personnel d'entretien pour entretenir facilement le chauffage.

### 23. ÉCLAIRAGE DU SPA DE NAGE

La commande marche/arrêt de l'éclairage de votre spa de nage se trouve sur le panneau de commande en surface, près des sièges de thérapie.

### 24. JETS D'ENTRAÎNEMENT/NAGE (Spas de nage H2X)

Ces grands jets sont regroupés à l'extrémité de votre spa de nage afin de fournir un débit d'eau contre lequel vous entraîner. Le débit de ces jets peut être contrôlé par une vanne de dérivation de jets.

### 25. BOÎTE DE JONCTION DU SPA DE NAGE (Spa de nage MP uniquement)

La boîte de jonction interne permettant de connecter vos services électriques au spa de nage se trouve à l'arrière et est accessible en retirant les panneaux d'accès « B » et « A ».

### 26. ACCÈS AU SYSTÈME DE PROPULSION (Spa de nage MP uniquement)

Le système de commande de propulsion des spas de nage MP se trouve derrière le panneau de jupe désigné par la lettre « E » sur le schéma des panneaux d'accès. Le moteur de propulsion, le bloc de commande de propulsion et les poulies du système se trouvent dans cet espace.

### 27. PANNEAU DE COMMANDE DU SYSTÈME DE PROPULSION (Modèles de spas de nage MP et H2X Challenger uniquement)

Vous pouvez contrôler la vitesse du système de propulsion ou les jets de nage à vitesse variable en toute sécurité depuis l'intérieur de votre spa de nage à l'aide du panneau de commande à écran tactile fixé sur la zone de nage. Ce panneau de commande permet d'activer et de désactiver le débit d'eau pour l'entraînement et d'en ajuster l'intensité. Ce panneau de commande peut être utilisé en toute sécurité depuis l'intérieur ou l'extérieur du spa de nage pour ajuster le débit d'eau.

# ECOPUR® CHARGE

MASTER CORE TECHNOLOGY

Le système EcoPur® Charge\* repose sur le tissu de filtration breveté par Master Spas. Ce tissu est enroulé solidement pour former un cœur « Master Core », créant une cellule catalytique. La cellule en tissu est emboîtée dans un « cœur à ressort » unique permettant un débit et une « charge » maximum de l'eau. Lorsque l'eau entre en contact avec le cœur « Master Core » du système EcoPur® Charge, une réaction chimique entraîne la formation de quantités contrôlées d'hydroxydes de zinc et de cuivre. Comme dans la nature, lorsque des libérations contrôlées d'oxydes de cuivre et de zinc sont transportées dans de l'eau filtrée, elles tuent les bactéries et créent des conditions hostiles à la croissance des algues et des champignons. L'utilisation d'EcoPur® Charge permet de réduire la quantité de produits chimiques nécessaires, ce qui protège la plomberie et les équipements du spa de nage, puisque les tuyaux sont ainsi protégés des effets corrosifs du chlore. La technologie du cœur « Master Core » d'EcoPur® Charge est une autre conception exclusive de Master Spas.

### CARACTÉRISTIQUES

- Libère des oxydes de cuivre et de zinc aux propriétés assainissantes
- Réduit la teneur en métaux lourds solubles dans l'eau
- Régule la formation de tartre, de bactéries et d'algues
- Protège la plomberie du spa de nage
- Réduit l'utilisation de produits chimiques
- Contribue à éviter l'endommagement des vêtements de natation

FABRIQUÉ  
AUX  
ÉTATS-UNIS



\* EN INSTANCE DE BREVET

# AVANTAGES DU SYSTÈME ECOPUR® CHARGE

---

## INSTALLATION DU SYSTÈME ECOPUR® CHARGE

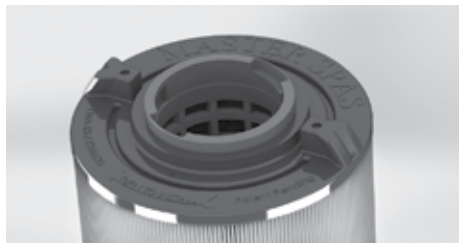

Filter externe Master Spas\*



EcoPur® Charge\*



*Tournez dans le sens horaire pour verrouiller*

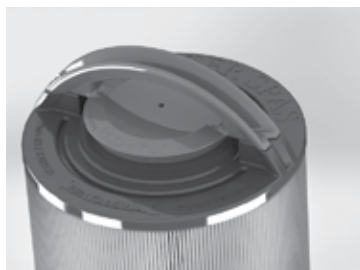

## ÉTAPES D'INSTALLATION

1. Insérez le système EcoPur® Charge dans le filtre externe.
2. Faites tourner le système EcoPur® Charge dans le sens horaire pour le bloquer à sa place tout en maintenant le filtre externe. Une fois que le dispositif est enclenché dans la position verrouillée, la poignée du système EcoPur® Charge s'aligne avec les points moulés sur le filtre externe.

**REMARQUE:** Le système EcoPur® Charge doit être remplacé tous les 6 mois. La première installation du système EcoPur® Charge interne dans le filtre externe peut être un peu difficile, surtout si les deux composants sont neufs.

FABRIQUÉ  
AUX  
ÉTATS-UNIS



\* EN INSTANCE DE BREVET

Avant de vous attaquer à l'entretien de l'eau, voici quelques termes qui vous aideront.

- 1. PARTIES PAR MILLION (PPM):** Il s'agit d'un type de mesure utilisé dans la plupart des lectures de teneur en produit chimique des piscines et spas de natation. On peut la définir comme un ensemble d'un million d'éléments de taille et composition égales, à côté d'un élément différent, mais de même taille. On appelle ça une partie par million.
- 2. ALCALINITÉ TOTALE:** Mesure des substances dans votre eau comme les hydroxydes, les carbonates et les bicarbonates. Lorsque les niveaux sont appropriés, ces éléments empêchent la turbidité de l'eau et la prolifération des bactéries. De même, ils empêchent la détérioration du fonctionnement interne de votre spa ou la formation de calcaire. L'alcalinité totale (AT) aide également à stabiliser le pH. Plus le niveau d'AT est élevé (dans la mesure où il se situe dans la plage recommandée), moins le pH est susceptible de changer. Avec une faible alcalinité, le pH fluctuera et sera plus difficile à contrôler. Avec une alcalinité forte, il devient très difficile de changer le pH.
- 3. PH OU POTENTIEL HYDROGÈNE:** Le pH indique l'acidité ou la basicité de l'eau. L'objectif est d'avoir un pH neutre et stable pour prévenir les dommages au spa de natation et les conditions malsaines. Un pH faible peut corroder les métaux, corroder ou tacher la fibre de verre ou l'acrylique, causer des conditions insalubres qui irritent les yeux ou la peau et détruire l'alcalinité totale de l'eau. Un pH élevé peut entraîner une eau trouble, une irritation des yeux ou de la peau, la formation de calcaire et une faible efficacité du chlore ou du brome. Veuillez noter que les produits chimiques que vous utilisez pour désinfecter et nettoyer votre spa de natation peuvent également abaisser ou élever le pH dans l'eau. Malheureusement, il existe de nombreuses variables pour prévenir un pH élevé dans votre spa de natation.
- 4. CHOC CHLORÉ:** Lors de la réalisation d'un choc chloré de l'eau de votre spa de natation, vous éliminez les composés organiques de l'eau, tuez les bactéries, éliminez les bromamines ou les chloramines et réactivez les bromures dans le spa de natation pour une eau plus propre. Un tel traitement de votre eau devrait être réalisé une fois par semaine, après une utilisation intensive ou chaque fois que le taux de chlore est inférieur aux taux de chlore total. Pour cela, ajoutez un comburant/choc non chloré pour brûler les chloramines ou ajoutez du chlore supplémentaire pour augmenter le niveau de chlore. Un comburant/choc non chloré agit en libérant de l'oxygène dans l'eau, ce qui remplit une fonction similaire à celle du chlore. L'avantage d'utiliser ce type de traitement est qu'il est possible d'entrer, sans danger, dans l'eau 15 minutes après l'application. De même, ce traitement permet de ne pas obtenir de niveaux excessifs de désinfectant (chlore). Cependant, un comburant/choc non chloré ne débarrasse pas l'eau des bactéries. Si vous utilisez du chlore, vous devez attendre que la lecture de chlore total soit à un niveau sûr avant d'entrer dans l'eau.
- 5. SÉQUESTRATION:** Cela peut être défini comme la capacité à former un complexe chimique qui reste dans la solution, malgré la présence d'un agent de précipitation (c.-à-d. du calcium et des métaux). Si les minéraux et les métaux présents dans l'eau ne sont pas séquestrants, ils peuvent provoquer une réaction, en donnant une couleur brune, rouge, orange ou verte à l'eau selon les minéraux et les métaux présents dans votre eau. Il est important d'ajouter un agent séquestrant lors de l'ajout d'eau à votre spa de natation et même régulièrement (si les instructions sur la bouteille le recommandent). Voici quelques marques courantes de produits chimiques séquestrants : minquest, stain and scale control, metal-x, spa defender, spa metal gone, (etc.).
- 6. FILTRATION:** Les filtres sont nécessaires pour capturer les particules de poussière, la terre, les algues, etc. qui entrent de façon continue dans l'eau. Si le spa de natation ne fonctionne pas suffisamment longtemps chaque jour pour que le filtre fasse correctement son travail, cela demande plus de travail aux produits chimiques et vous coûte plus cher. Le temps de filtrage dépendra de la capacité en eau, de la pompe, du filtre et, bien sûr, de la fréquentation. Nous vous conseillons de garder des cartouches de rechange à portée de main pour faciliter le nettoyage fréquent de la cartouche, sans nécessiter d'arrêt prolongé. Ceci permettra également à la cartouche de sécher entre les utilisations, ce qui augmentera sa durée de vie jusqu'à deux fois. Remplacez la cartouche lorsque les plis commencent à se détériorer. Il faut nettoyer la cartouche au minimum une fois par mois. Plus souvent en cas de forte affluence. Voir Nettoyage des éléments de votre filtre dans la section Maintenance régulière.



## TERMES DE LA CHIMIE DE L'EAU QUE VOUS DEVEZ CONNAÎTRE

---

- 7. DÉSINFECTANTS:** Les germes et les bactéries pénètrent dans l'eau à partir de l'environnement et du corps humain ; un désinfectant maintient l'eau équilibrée et sécuritaire. Le chlore ou le brome peuvent être utilisés comme désinfectant pour créer un environnement aquatique sain.
- A. Chlore:
1. Un seul type est approuvé pour être utilisé dans un spa de natation. Le dichlorate de sodium, chlore en granulés, à dissolution rapide et au pH neutre.
  2. Le chlore est un désinfectant immédiat et sera ajouté au besoin pour maintenir les niveaux de chlore libre.
- B. Brome
1. Deux types de tablettes:
    - a. Hydrotech
    - b. Lonza
  2. Le brome est un produit chimique à dissolution lente et peut prendre quelques jours pour être efficace dans l'eau.
- REMARQUE:** L'utilisation de brome n'est pas recommandée avec les filtres EcoPur<sup>®</sup> car elle peut nuire à la capacité de maintenir des niveaux de réserve/résiduels adéquats pour conserver d'excellentes conditions sanitaires.
- AVERTISSEMENT:** Le système de plancher SoftTread n'est pas compatible avec le brome et entraînera une détérioration injustifiée du matériau. N'utilisez pas de brome si votre spa de natation est équipé de ce système.
- 8. MATIÈRES TOTALES DISSOUTES (MTD):** Matières qui ont été dissoutes par l'eau, par ex., comme ce qui se produit lorsque vous mettez du sucre dans du café ou du thé.
- 9. VIE UTILE DE L'EAU (EN JOURS):** Il faut vidanger le spa au moins une fois tous les 180 jours. La vie utile peut varier en fonction de l'utilisation et de l'affluence.
- 10. ADDITIF ANTIMOUSSE:** Produit chimique utilisé pour réduire temporairement la mousse. La mousse peut provenir des huiles pour le corps, cosmétiques, lotions, nettoyeurs de surface, pH élevés ou algues, ainsi que d'autres matières organiques. De faibles niveaux en calcium ou désinfectant peuvent également générer une augmentation de la mousse. Notez que vous pourriez avoir besoin de retirer physiquement la mousse et/ou de vidanger tout ou partie de votre eau pour enlever ou diluer les causes de la mousse.
- 11. DURETÉ CALCIQUE:** Cette mesure vous indique la quantité de magnésium et de calcium dans votre eau. Cependant, la dureté calcique peut réagir avec les produits chimiques, bactéries, saletés et autres substances que votre eau dissout et être déséquilibrée. Tout comme les autres éléments, les niveaux de calcium doivent rester équilibrés et doivent être surveillés. Dans le cas contraire, vous courez un risque de détérioration des métaux, de formation d'eau moussante ou d'opacification et de formation de calcaire à la surface de votre eau.
- REMARQUE:** Laissez toujours le couvercle du spa de natation ouvert pendant 15 minutes après l'ajout des produits chimiques pour éviter que les dégagements gazeux n'endommagent le couvercle, les appuie-tête, la quincaillerie en acier inoxydable et les autres pièces indispensables du spa de natation.
- 12. BIOFILM:** Il s'agit de tout groupe de microorganismes dans lesquels les cellules se collent les unes aux autres et souvent ces cellules adhèrent à une surface (c.-à-d. la plomberie et la coquille du spa de natation). Le biofilm peut se développer au fil du temps pendant l'utilisation de votre spa de natation.

# IMPORTANCE DES PRODUITS CHIMIQUES POUR UN SPA DE NATATION

---

## 1. ÉVAPORATION:

Lors de l'évaporation, seule l'eau pure s'évapore, laissant derrière elle les sels, les minéraux, les métaux et tout produit chimique inutilisé. Ajouter de l'eau revient à ajouter plus de sels, de minéraux et de métaux. Avec le temps, l'eau peut devenir saturée de ces matières dissoutes et causer la formation de taches ou de tartre sur les parois du spa de natation ou l'accumulation de tartre à l'intérieur de l'équipement. L'eau peut aussi se colorer ou se troubler et des signes de corrosion peuvent apparaître sur la plomberie et les raccords.

## 2. CHALEUR:

La chaleur entraîne une évaporation bien plus rapide et cause un précipité de métaux hors de la solution.

## 3. AIR:

De la poussière et d'autres contaminants en suspension dans l'air sont introduits dans le spa de natation.

## 4. ENVIRONNEMENT:

L'environnement dans lequel se trouve le spa de natation peut aussi avoir un impact sur la qualité de l'eau. Des éléments tels que le pollen, l'herbe, le sable, la terre, l'engrais de gazon, la poussière en suspension dans l'air, les insectes, les feuilles et les animaux domestiques peuvent tous affecter la qualité de l'eau du spa de natation.

## 5. BAIGNEURS:

Lorsque le spa de natation est utilisé, les baigneurs introduisent des contaminants dans l'eau. L'augmentation de la charge du baigneur, de la durée d'utilisation et de la fréquence augmentera la quantité de contaminants.

**REMARQUE:** Il vous faudra peut-être adapter les programmes d'entretien présentés dans ce manuel, en fonction de la charge du baigneur et de la fréquence d'utilisation du spa de natation.

## GUIDE RELATIF À LA CHIMIE DE L'EAU

Avant de procéder au traitement de l'eau, consultez la section Caractéristiques des modèles de ce manuel pour connaître la contenance de votre spa de natation, afin de vous assurer que vous ajoutez la bonne quantité de produits chimiques. La concentration de principes actifs dans les produits chimiques pour spa de natation varie selon le fabricant. Par conséquent, veuillez toujours consulter les instructions du fabricant de produits chimiques. Lorsque vous ajoutez des produits chimiques de spa de natation, répartissez-les toujours sur la surface de l'eau pendant que les pompes fonctionnent. Consultez le tableau ci-dessous pour en savoir plus sur les plages recommandées.

BS EN 17125:2018

PARAMÈTRE	VALEUR <sup>a</sup>
<b>Clarté de l'eau</b>	Vue dégagée du bas
<b>Couleur de l'eau</b>	Aucune couleur ne doit être observée <sup>b, c</sup>
<b>Turbidité en FNU/NTU</b>	max. 1,5 (de préférence moins de 0,5)
<b>Concentration de nitrate supérieure à celle de l'eau de remplissage</b> (en mg/l)	Différence max. de 20 par rapport à la concentration d'eau de remplissage
<b>Carbone organique total (COT)</b> (en mg/l) <sup>d</sup>	max. 4,0
<b>Potentiel redox contre Ag/AgCl 3,5 M KCl en mV</b>	min. 650
<b>Valeur du pH</b> <sup>e, f</sup>	6,8 à 7,6
<b>Chlore actif libre (sans acide cyanurique)</b> (en mg/l)	0,3 à 1,5 <sup>g</sup>
<b>Chlore libre utilisé en combinaison avec l'acide cyanurique</b> (en mg/l)	1,0 à 4,0 <sup>g</sup>
<b>Acide cyanurique</b> (en mg/l)	max. 100 <sup>h</sup>
<b>Chlore combiné</b> (en mg/l)	max 0,5 <sup>i</sup> (de préférence proche de 0,0 mg/l)
<b>Brome</b> (en mg/l)	2,0 à 4,0 <sup>g</sup>

Lors de l'utilisation de désinfectants alternatifs/supplémentaires, d'autres paramètres appropriés peuvent être envisagés.

<sup>a</sup> Consultez les règlements et lignes directrices nationaux pour tout écart.

<sup>b</sup> Les sources d'eau naturelles peuvent entraîner une coloration de l'eau.

<sup>c</sup> La coloration intentionnelle de l'eau est exclue.

<sup>d</sup> Lorsque l'on utilise des composés organiques, cette valeur peut être plus élevée.

<sup>e</sup> Sous réserve du ou des flocculants utilisés (le cas échéant).

<sup>f</sup> Lorsque le pH est supérieur à 7,5, le chlore libre actif est inférieur à 50 %.

<sup>g</sup> Le dépassement temporaire en raison de la dose manuelle et du faible volume d'eau par rapport au ratio utilisateur est acceptable, pourvu que la santé de l'utilisateur ne soit pas compromise.

<sup>h</sup> Si la réglementation nationale permet > 100 mg/l, un traitement approprié doit être appliqué (par ex. dilution).

<sup>i</sup> Si la réglementation nationale permet > 0,5, un traitement approprié doit être appliqué (par ex. dilution).

**REMARQUE:** Les paramètres physiques et chimiques indicatifs lors de l'utilisation du désinfectant au chlore décrits dans ce manuel sont spécifiés pour être conformes à la réglementation de l'Union européenne (BS EN 17125:2018). Les organismes de réglementation des pays en dehors de l'Union européenne peuvent exiger des valeurs différentes de celles décrites ici. Si le spa de natation est installé dans un pays en dehors de l'UE, vérifiez auprès de votre organisme de réglementation local les niveaux chimiques recommandés dans votre région. L'utilisation inappropriée de produits chimiques peut donner lieu à une eau insalubre et dangereuse ainsi qu'à une décoloration, une dégradation, des dommages et d'autres imperfections injustifiées de la surface et des composants du spa de natation.

 REGARDER LES VIDÉOS D'INSTRUCTION: [masterspas.com/video-tutorials](https://masterspas.com/video-tutorials)

## ÉTAPES DE DÉMARRAGE

1. Il faut remplir votre spa de natation avec de l'eau du robinet à l'aide d'un préfiltre, que vous pouvez obtenir auprès de votre revendeur Master Spas local. Ce préfiltre aide à supprimer de nombreux minéraux présents dans l'eau, permettant ainsi de parvenir plus facilement à un bon équilibre de l'eau après un nouveau remplissage. N'utilisez jamais plus de 50 % d'eau adoucie lors du remplissage du spa de natation.
2. Au cours du premier remplissage du spa de natation, ajoutez un agent séquestrant pour lutter contre les minéraux en suspension dans l'eau. Ces agents sont vendus sous de nombreux noms différents, tels que Mineral Clear ou Metal Protect. Veillez à toujours suivre les instructions indiquées sur la bouteille et laissez l'eau circuler et filtrer pendant au moins 30 minutes (ou selon les recommandations indiquées sur la bouteille) avant d'ajouter d'autres produits chimiques.
3. Vérifiez le pH, l'alcalinité totale et la dureté calcique de l'eau. Il existe deux méthodes différentes que vous pouvez utiliser pour tester votre eau.

**BANDELETTES RÉACTIVES:** Les blocs sur ces fines bandelettes réagissent en changeant de couleurs lorsque vous les trempez dans l'eau du spa de natation. Pour éviter les résultats de test défectueux, prenez des précautions lors du retrait d'une bandelette de test de l'emballage. Ouvrez le colis et secouez une bandelette dans votre main, en évitant le contact si possible avec les autres bandelettes. Scellez immédiatement le contenant pour que les bandelettes restantes ne soient pas exposées à l'humidité. Trempez la bandelette d'essai dans l'eau et suivez les instructions fournies avec les bandelettes d'essai, car les instructions peuvent varier. Notez les couleurs sur votre bandelette de test et comparez-les à la clé sur l'emballage pour déterminer si les éléments sont neutres, trop hauts ou trop bas.

**KIT D'ANALYSE:** Lors de l'utilisation d'un kit d'analyse, vous examinerez un échantillon d'eau de votre spa de natation, plutôt qu'une bandelette. Veillez à suivre les instructions de votre kit, à remplir le récipient au niveau approprié, puis à verser le liquide indiqué dans le récipient. Comparez la nouvelle couleur de votre eau à la clé indiquée sur le kit pour déterminer comment procéder. Selon le kit que vous achetez, il est possible de tester chacun de ces éléments : alcalinité totale, pH, chlore, brome et dureté calcique.

4. Équilibrez le pH et l'alcalinité totale (AT) en suivant les consignes sur les bouteilles de produits chimiques. Attendez 15 minutes, vérifiez et ajustez les doses si nécessaire.
5. Il peut être nécessaire de révérifier et d'ajouter des produits chimiques supplémentaires pour parvenir aux bons niveaux.
6. Ajoutez des granules de concentré de chloration (dichloroisocyanurate de sodium) au premier démarrage pour commencer à désinfecter l'eau du spa de natation, selon les instructions sur la bouteille chimique. Les baigneurs ne doivent pas entrer dans le spa de natation jusqu'à ce que le chlore baisse à un niveau sûr. Pour cela, reportez-vous au Guide relatif à la chimie de l'eau dans cette section. Il est important de ne pas ajouter les granules de chloration avant d'avoir atteint le bon niveau de pH, d'alcalinité et de dureté calcique.

**REMARQUE:** Consultez la section Caractéristiques des modèles de ce manuel pour connaître la contenance de votre spa de natation, afin de vous assurer que vous ajoutez la bonne quantité de produits chimiques. Quand vous ajoutez un comburant/choc chloré ou non chloré, répandez toujours le produit dans toute l'eau pendant que les pompes sont en marche. La concentration de principes actifs dans les produits chimiques pour spa de natation, varie selon les fabricants.



REGARDER LES VIDÉOS D'INSTRUCTION:  
[masterspas.com/video-tutorials](https://masterspas.com/video-tutorials)

▶ REGARDER LES VIDÉOS D'INSTRUCTION: [masterspas.com/video-tutorials](https://masterspas.com/video-tutorials)

## AVANT CHAQUE UTILISATION

Testez l'eau du spa de nage pour voir si les niveaux de désinfection sont bons et adaptez-les le cas échéant comme indiqué dans le « Guide de chimie de l'eau » figurant dans la rubrique « Entretien de l'eau – Plages recommandées ». Des niveaux appropriés doivent être présents avant l'utilisation du spa de nage. Les baigneurs doivent s'abstenir d'entrer dans le spa de nage si les niveaux de chlore ne respectent pas les plages de valeurs recommandées.

## APRÈS CHAQUE UTILISATION

Testez l'eau et traitez-la le cas échéant afin de maintenir un pH et des niveaux de chlore libre assurant des conditions saines durables après utilisation. Le nombre d'utilisateurs du spa de nage (et la durée d'utilisation) appauvrit les niveaux de chlore et peut conduire le chlore libre testé à être inférieur au chlore total, obligeant à utiliser plus souvent un oxydant / traitement choc non chloré.

## 3 FOIS PAR SEMAINE

Testez l'eau. Adaptez le niveau de désinfectant, de pH et d'alcalinité en fonction des résultats, en suivant les indications fournies sur la bouteille du fabricant de produits chimiques. Si le niveau de chlore libre mesuré est inférieur à celui du chlore total, un traitement complémentaire à l'oxydant / choc non chloré s'avère nécessaire.

## UNE FOIS PAR MOIS

Laissez tremper les éléments de votre filtre normal toute la nuit dans un contenant rempli de nettoyant pour filtre de spa de nage, puis rincez à l'eau claire. Pour de meilleurs résultats, laissez sécher le filtre avant de le réinsérer. (Il ne faut jamais nettoyer l'élément EcoPur® dans du nettoyant pour filtre. Rincez-le simplement à l'eau.) Lors du nettoyage des filtres, assurez-vous que les pompes (y compris la pompe de circulation) ne fonctionnent jamais sans les filtres en place. Si vous ne le faites pas, des débris peuvent être aspirés dans les pompes et causer des dommages non pris en charge par la garantie. Voir le paragraphe « Nettoyer les éléments de votre filtre » dans la rubrique « Entretien » de ce manuel pour plus d'informations.

## TOUS LES 180 JOURS

Vidangez et re-remplissez votre spa de nage d'eau fraîche, installez un nouvel élément EcoPur®, nettoyez le filtre normal et répétez la procédure de démarrage. Il faut remplacer le filtre normal au moins une fois par an. Au fil du temps et de l'utilisation par les baigneurs, du biofilm peut se former. Il existe des produits chimiques qui facilitent l'élimination du biofilm. Il est conseillé de les utiliser périodiquement avant de vidanger.

## LE CAS ÉCHÉANT

Si l'eau semble trouble, assurez-vous que le pH se situe dans la plage appropriée et traitez avec des granules de chloration afin de maintenir les niveaux de chlore libre. Effectuez un traitement choc non chloré (oxydant choc) si le taux de chlore libre est inférieur à celui du chlore total. Référez-vous toujours aux recommandations de dosage données par le fabricant de produits chimiques sur le contenant. Les niveaux de chlore libre doivent être maintenus conformément au Guide de chimie de l'eau.

Vous pouvez utiliser un additif antimousse en cas de présence excessive de mousse. Une utilisation excessive d'additif antimousse rendra l'eau trouble et laiteuse. Il s'agit de recommandations générales pour l'entretien de l'eau, qui peuvent varier en fonction de l'utilisation et de l'affluence. Selon l'affluence et la fréquence d'utilisation, le nombre de vidanges et de re-remplissages peut varier, ainsi que la fréquence de nettoyage de vos filtres.

## UTILISEZ UNIQUEMENT DES PRODUITS CHIMIQUES POUR SPAS DE NAGE

N'utilisez pas de produits chimiques conçus pour les piscines.

Avec un spa de nage, vous travaillez sur un petit volume d'eau chaude, comparé à un grand volume d'eau relativement froide dans une piscine. De ce fait, les produits chimiques ont une durée de vie plus courte et les bactéries peuvent se multiplier plus vite que dans une piscine. Un spa de nage est plus exigeant qu'une piscine et requiert un pH aussi neutre que possible, quoi qu'on y mette. C'est pourquoi il faut exclusivement utiliser des produits chimiques conçus pour les spas de nage. Référez-vous toujours aux recommandations de dosage données par le fabricant de produits chimiques sur le contenant.

▶ REGARDER LES VIDÉOS D'INSTRUCTION: [masterspas.com/video-tutorials](https://masterspas.com/video-tutorials)

PROBLÈME	CAUSES POSSIBLES	SOLUTION
<b>ODEUR DE CHLORE</b>	Excès de chlore	Injectez dans l'eau un oxydant / traitement choc non chloré
	pH faible	Adaptez le pH si nécessaire
<b>MAUVAISE ODEUR DE L'EAU</b>	Faibles niveaux de désinfectant	Adaptez le niveau de désinfectant au moyen de granules de chloration.
	pH insuffisant ou excessif	Adaptez le pH si nécessaire
	Multiplication des bactéries ou des algues	Si le désinfectant a déjà été adapté, il peut s'avérer nécessaire de purger le système.
<b>EAU TROUBLE</b>	Filtres sales ou filtration inadéquate	Nettoyez les filtres avec du nettoyant pour filtre et réglez la filtration.
	Chimie de l'eau déséquilibrée	Testez et adaptez les niveaux de produits chimiques
	Eau usée	Vidangez, nettoyez la coque intérieure et re-remplissez avec de l'eau filtrée
<b>EAU TROUBLE ET VERTE</b>	Les niveaux d'alcalinité totale sont faibles	Utilisez un élévateur de pH
	Les niveaux de désinfectant sont faibles	Appliquez un oxydant / traitement choc non chloré et réglez le désinfectant
<b>EAU LIMPIDE, MAIS VERTE</b>	Teneur élevée en fer ou en cuivre	Utilisez un agent séquestrant
	Les niveaux de désinfectant sont faibles	Appliquez un oxydant / traitement choc non chloré
<b>EAU BRUNE</b>	Taux élevé de fer ou de manganèse	Utilisez un agent séquestrant
<b>MOUSSE</b>	Niveaux élevés d'huiles pour le corps, lotions, savon, etc.	Ajoutez une petite quantité d'additif antimousse, une préparation enzymatique et vérifiez la chimie de l'eau
	Faible dureté calcique	Utilisez un augmentateur de dureté calcique
	Chimie de l'eau déséquilibrée	Testez et adaptez les niveaux de produits chimiques
<b>IRRITATION OCULAIRE OU CUTANÉE</b>	Eau insalubre	Réglez la chimie de l'eau en fonction des résultats de test.
	Niveau de chlore total supérieur à 5 ppm	Appliquez un oxydant / traitement choc non chloré
	Faibles niveaux de désinfectant / pH	Adaptez le niveau de pH au besoin
<b>DÉPÔTS D'ÉCUME AU NIVEAU DE LA LIGNE D'EAU</b>	Huiles de corps et saleté	Utilisez un nettoyant multi-usages pour nettoyer la surface du spa de nage et ajoutez une préparation enzymatique à l'eau du spa de nage
<b>DÉPÔTS DE CALCAIRE, DE TARTRE</b>	Présence de minéraux dans l'eau et utilisation insuffisante d'agent séquestrant	Après avoir vidé le spa de nage, utilisez un nettoyant multi-usages ou du vinaigre blanc et frottez à l'aide d'un chiffon doux
<b>CORROSION DE PIÈCES MÉTALLIQUES</b>	Faible pH ou alcalinité totale	Vérifiez la chimie de l'eau et réglez-la en conséquence

**REMARQUE :** Veuillez vous référer à la rubrique « Entretien de l'eau - Plages recommandées » pour consulter les niveaux recommandés de produits chimiques.

# PROCÉDURES D'ENTRETIEN RÉGULIER

 REGARDER LES VIDÉOS D'INSTRUCTION: [masterspas.com/video-tutorials](https://masterspas.com/video-tutorials)

EN 1725

**REMARQUE :** Ces procédures d'entretien doivent être réalisées par le propriétaire du spa de nage. Ces procédures ne sont pas couvertes par la garantie du spa de nage.

## VIDANGE DE VOTRE SPA DE NAGE

En raison des dimensions du spa de nage, nous recommandons de le purger avec une pompe de puisard submersible. La vidange de votre spa de nage avec une conduite pour spa traditionnel n'est pas une option recommandée. Pour vidanger le spa de nage Momentum 80, commencez toujours par le côté spa avant le côté nage. Votre spa de nage nécessite une vidange et un nettoyage périodiques pour garantir un environnement sûr et sain. Il vous est recommandé de nettoyer votre spa de nage au moins tous les 180 jours. Une forte affluence exigera un nettoyage plus régulier.

**REMARQUE:** Si votre spa de nage a nécessité plusieurs services électriques, assurez-vous de couper les disjoncteurs de tous les services qui alimentent l'équipement du spa. Consultez les caractéristiques et les exigences électriques de votre modèle ou contactez votre électricien si vous ne connaissez pas bien votre installation électrique. Un disjoncteur ou dispositif de coupure électrique doit toujours être visible.

Une approche prudente et méticuleuse est à adopter en cas de vidange dans des conditions de gel afin de vite réaliser l'opération et d'effectuer rapidement soit la remise en eau soit les étapes d'hivernage. Essayez de planifier votre entretien courant de vidange dans des périodes où les températures sont positives. Le restant d'eau dans la tuyauterie peut geler en peu de temps en fonction des températures et des conditions. De l'eau qui gèle dans la tuyauterie et les composants peut donner lieu à des dégâts dus au gel non couverts par la garantie.

## PROCÉDURE D'UTILISATION D'UNE POMPE DE PUISARD\*

1. Abaissez doucement la pompe submersible raccordée à un flexible au fond du spa de nage, en faisant attention de ne pas érafler ni rayer la coque de votre spa de nage.
2. Amenez l'extrémité du flexible de refoulement de votre pompe submersible à un endroit de votre choix distant de plusieurs pieds (plus ou moins un mètre) de votre spa de nage, où l'eau s'évacuera à l'écart de son socle de fondation.
3. Branchez / allumez votre pompe submersible. Lorsqu'elle n'aspire plus d'eau (c.-à-d. quand vous entendez un bruit de succion et ne voyez plus d'eau sortir du tuyau de vidange), éteignez / débranchez votre pompe submersible. Si vous prévoyez de nettoyer et d'essuyer complètement la coque de votre spa de nage, utilisez un aspirateur avaloutout pour éliminer les petites poches d'eau restantes.

\*Pompe de puisard non fournie avec le spa de nage.

## ENTRETIEN DES SURFACES DU SPA DE NAGE

- Pendant l'utilisation, éliminez dès leur apparition les débris et polluants qui se déposent dans l'eau ou s'accumulent sur les surfaces du spa de nage. Non enlevés, ces polluants peuvent entraîner le développement de bactéries, d'algues, de champignons ou de biofilm, voire tacher la surface du spa de nage.
- Nettoyez la coque, les jets et autres commandes du spa de nage à l'aide d'un chiffon doux et d'un nettoyant spécifique afin de faciliter l'élimination des résidus et amas de matière sur la surface de la coque. Pour supprimer les amas résiduels, il peut être nécessaire d'utiliser du vinaigre blanc ou un détachant doux sur un chiffon doux. Consultez votre revendeur local Master Spas pour en savoir plus sur les produits de nettoyage adaptés aux spas de nage.
- Rincez les surfaces nettoyées à l'eau froide de votre tuyau d'arrosage, puis essuyez à l'aide d'un chiffon doux afin d'éliminer les agents nettoyants résiduels (certains pouvant former de la mousse dans l'eau après le re-remplissage du spa de nage).
- Utilisez toujours une couverture de spa de nage isolante agréée par Master Spas pour couvrir votre spa de nage lorsqu'il n'est pas utilisé, en particulier s'il est installé en extérieur, où il est exposé aux conditions météorologiques et au soleil. L'exposition prolongée, constante ou l'utilisation d'une couverture de spa de nage non agréée ou non isolante peut provoquer des dommages de la surface du spa de nage qui seraient exclus de la garantie.

## REPLISSAGE DE VOTRE SPA DE NAGE

- En cas de remplissage du spa de nage Momentum, commencez toujours par le côté nage de l'unité avant le côté spa.
- Référez-vous à la rubrique « Démarrage de l'entretien de l'eau » pour les consignes spécifiques.

# PROCÉDURES D'ENTRETIEN RÉGULIER

▶ REGARDER LES VIDÉOS D'INSTRUCTION: [masterspas.com/video-tutorials](https://masterspas.com/video-tutorials)

**REMARQUE :** Ces procédures d'entretien doivent être réalisées par le propriétaire du spa de nage. Ces procédures ne sont pas couvertes par la garantie du spa de nage.

## NETTOYAGE DES JETS



La plupart des jets de votre spa de nage peuvent être allumés / éteints individuellement. Si l'un de ces jets devient difficile à tourner, il sera nécessaire d'enlever le jet pour le nettoyer, car des dépôts de minéraux et du sable / gravillon peuvent y être présents.

Les jets de votre spa de nage peuvent être retirés pour le nettoyage en les tournant dans le sens antihoraire jusqu'à ce qu'ils se libèrent puis en tirant sur le jet voulu.

**POUR NETTOYER LES JETS:** Placez le ou les jets dans un conteneur, immergez-les entièrement dans du vinaigre blanc. Laissez les jets à tremper toute la nuit et rincez à l'eau. Il peut s'avérer nécessaire de nettoyer les gravillons et dépôts du corps blanc du jet (monté sur la coque du spa de nage) en utilisant une petite brosse à poils doux.



**EN 17125, Ne pas mettre les doigts dans le jet de massage**

## NETTOYAGE DES VANNES DE L'INVERSEUR



Au fur et à mesure, des dépôts minéraux, des gravillons et du sable peuvent rentrer dans les pièces internes des vannes de l'inverseur. Les vannes de l'inverseur peuvent devenir difficiles à tourner, voire impossibles à tourner.

**ATTENTION – METTEZ LE SPA DE NAGE À L'ARRÊT AVANT DE PROCÉDER À CETTE OPÉRATION D'ENTRETIEN.**

### SUIVEZ LES ÉTAPES CI-DESSOUS :

1. Retirez la poignée par le haut de la vanne de l'inverseur en la saisissant et tirant dans un mouvement de basculement.
2. Tournez le cache dans le sens antihoraire. Il peut s'avérer nécessaire de mettre un chiffon propre au-dessus du cache et de le tourner avec une clé.
3. Une fois desserrés, le cache, le bloc rotor interne et la poignée peuvent être extraits du raccord de plomberie blanc.
4. Essayez le bloc rotor interne qui est relié au cache et à la poignée.
5. Trempez le bloc rotor interne dans du vinaigre blanc.
6. La paroi intérieure du raccord de plomberie blanc doit également être essuyée. Si la surface de la plomberie blanche est devenue trop abrasive, vous pouvez prendre du papier de verre humide et fin pour polir.
7. Rincez les parties internes de l'inverseur. Vérifiez que les joints toriques ne sont ni craquelés ni gonflés et appliquez un lubrifiant silicone. Puis réassemblez.

**Remarque:** Il est utile de tourner la vanne de l'inverseur uniquement lorsque la pompe n'est pas en marche. Vous devez nettoyer la vanne de l'inverseur chaque fois que vous purgez votre spa de nage. Reportez-vous à la rubrique « Vidange de votre spa de nage » du chapitre « Procédures d'entretien régulier ».



# PROCÉDURES D'ENTRETIEN RÉGULIER

▶ REGARDER LES VIDÉOS D'INSTRUCTION: [masterspas.com/video-tutorials](https://masterspas.com/video-tutorials)

**REMARQUE:** Ces procédures d'entretien doivent être réalisées par le propriétaire du spa de nage. Ces procédures ne sont pas couvertes par la garantie du spa de nage.

## ENTRETIEN DES JETS À ÉCOULEMENT LAMINAIRE

Afin de garder vos jets à écoulement laminaire en bon état de marche, suivez ces étapes:

1. Arrêtez les jets à écoulement laminaire.
2. Retirez la bague extérieure en la tournant dans le sens antihoraire.
3. Si l'ensemble du jet à écoulement laminaire sort: rincez et examinez-le.  
Si seule la bague extérieure se détache: retirez l'insert intérieur du jet avec une pince à bec fin et examinez-le.



OU



4. Nettoyez le diffuseur en plastique au dos de l'insert du jet ou l'ensemble de jet à écoulement laminaire de façon à débarrasser tous les trous de débris.
5. Réinstallez l'insert ou l'ensemble du jet et la bague extérieure en le poussant à l'intérieur et en tournant dans le sens horaire jusqu'en butée.



**EN 17125, Ne pas mettre les doigts dans le jet de massage**

**REMARQUE:** Pour éviter une rupture prématurée de la couverture de votre spa de nage et la possibilité que de l'eau ne sorte de celui-ci par le dessous de la couverture, orientez toujours les jets à écoulement laminaire vers le bas pour éviter qu'ils ne touchent la couverture lorsque celle-ci est refermée. Nous vous déconseillons d'arrêter les jets complètement. Cela peut causer une accumulation d'eau stagnante sur la ligne d'eau, en cas d'utilisation peu fréquente.

## NETTOYAGE DE VOS ÉLÉMENTS DE FILTRE

Les éléments du filtre sont l'un des composants les plus importants de votre spa de nage. Non seulement ils sont indispensables à la propreté de l'eau, mais ils prolongent aussi la durée de vie de l'équipement du spa de nage et contribuent à éviter de devoir changer ou réchauffer l'eau inutilement. Il faut nettoyer régulièrement vos éléments de filtre, au moins une fois par mois en moyenne, pour une utilisation normale. En cas d'utilisation intensive, de mauvaise qualité de l'eau et/ou de haute teneur en matières dissoutes dans l'eau, il faudra éventuellement les nettoyer plus souvent. Il est recommandé de bien laisser sécher les éléments de filtre après les avoir nettoyés. C'est pour cela que l'idéal est de disposer d'un jeu de filtres en réserve en prévision du prochain nettoyage.

1. Mettez le spa de nage à l'arrêt avant d'entretenir les filtres. Ne laissez jamais le spa de nage en marche lorsque vous retirez les filtres. Des débris peuvent être aspirés dans le réseau de plomberie et causer des dommages non pris en charge par la garantie.
2. Retirez tout débris de grande taille ou flottant de la zone de filtre. Ensuite, comparez votre logement de filtre avec les photos de la page suivante pour terminer les étapes permettant de retirer l'élément ou les éléments de filtre.

# PROCÉDURES D'ENTRETIEN RÉGULIER

**Remarque:** Ces procédures d'entretien doivent être réalisées par le propriétaire du spa de nage. Ces procédures ne sont pas couvertes par la garantie du spa de nage.

En soulevant le logement, faites attention de ne pas trop tirer, car vous pourriez casser la barrière flottante. Les dommages causés à la barrière ne sont pas sous garantie.

## Déversoir à double filtre à ouverture frontale



Faites glisser la façade lentement vers le haut et l'extérieur



Laissez la barrière retomber vers les filtres lors du retrait du logement du filtre.



Tirez la plaque de l'écumoire en plastique pour l'enlever



Tournez le filtre dans le sens antihoraire pour l'enlever

## Déversoir à simple filtre à ouverture frontale



Faites glisser la façade lentement vers le haut et l'extérieur



Laissez la barrière retomber vers les filtres lors du retrait du logement du filtre.



Tirez la plaque de l'écumoire en plastique pour l'enlever



Tournez le filtre dans le sens antihoraire pour l'enlever

## Déversoir de filtre à ouverture par le dessus



Retirez le couvercle des filtres



Tournez les filtres dans le sens antihoraire pour les enlever

## Logement de filtre Televeir à ailettes



Tirez vers le haut pour extraire l'ensemble flotteur



Tournez les filtres dans le sens antihoraire pour les enlever

## NETTOYAGE DE VOS ÉLÉMENTS DE FILTRE (suite)

3. Avec un tuyau d'arrosage, arrosez chaque élément sous pression. Une fois par mois, il convient de laisser tremper les éléments de filtre standard dans un nettoyant prévu à cet effet. Ne laissez pas tremper un élément EcoPur® dans un nettoyant pour filtre. Contentez-vous de rincer l'élément EcoPur® à l'eau froide et propre, si nécessaire. Consultez votre revendeur Master Spas pour obtenir des précisions et des recommandations sur le nettoyage et/ou le remplacement du filtre.
4. L'élément EcoPur® doit être remplacé tous les 6 mois. Le filtre standard doit être nettoyé régulièrement et aura normalement une durée d'environ 1 an. L'affluence, l'usage et la qualité de l'eau joueront sur la longévité des filtres et sur la nécessité de les nettoyer ou remplacer plus souvent.

## PROCÉDURES D'ENTRETIEN RÉGULIER

▶ REGARDER LES VIDÉOS D'INSTRUCTION: [masterspas.com/video-tutorials](https://masterspas.com/video-tutorials)

**REMARQUE:** Ces procédures d'entretien doivent être réalisées par le propriétaire du spa de nage. Ces procédures ne sont pas couvertes par la garantie du spa de nage.

### NETTOYAGE DU SÉPARATEUR TRANSPARENT EN ACRYLIQUE (Momentum)

- Rincez d'abord la surface à l'eau propre pour éliminer les particules abrasives. Épongez ensuite doucement la feuille acrylique transparente à l'aide d'une solution d'eau et de savon doux, puis rincez-la à l'eau propre. Prenez garde à ne pas laisser de résidus de savon sur le spa de nage : risque de formation de mousse dans l'eau pendant le fonctionnement.
- Vous pouvez le sécher à l'aide d'une serviette propre en coton doux. Évitez les chiffons durs et rugueux et les serviettes en papier: risque de rayure de la surface acrylique.
- N'utilisez pas de solvants agressifs (diluants à laque, essence, acétone, etc.) sur la feuille acrylique transparente. Ces produits peuvent endommager la feuille de manière invisible pendant plusieurs jours ou semaines.
- L'utilisation de nettoyeurs pour vitres n'est pas recommandée. Les produits de nettoyage contenant un matériau abrasif ne doivent pas être utilisés.

### ENTRETIEN DES RAMPES À ÉCLAIRAGE LED EN ACRYLIQUE

Une attention particulière doit être apportée aux rampes à éclairage LED en acrylique pour qu'elles conservent esthétique et durabilité pendant toute la durée de vie de votre spa de nage.

- Pendant le processus de vidange et de nettoyage, essuyez les rampes à l'aide d'un chiffon doux propre imbibé de liquide vaisselle doux ou de nettoyant pour surface de coque de spa, en appliquant une légère pression. Rincez à l'eau propre et séchez en tamponnant à l'aide d'un chiffon doux et sec. Éliminez au maximum les résidus de savon du spa de nage pour empêcher la formation de mousse lors du remplissage.
- Les amas de tartre et de minéraux (calcium) peuvent être éliminés avec du vinaigre blanc et un chiffon doux. Rincez à l'eau propre et séchez en tamponnant à l'aide d'un chiffon doux.
- Entretenez la brillance de l'acrylique et atténuez les rayures en astiquant occasionnellement à l'aide d'un nettoyant lustrant pour matières synthétiques. Appliquez-en une mince couche régulière à l'aide d'un chiffon doux propre et lustrez doucement avec de la flanelle de coton. Puis essuyez à l'aide d'un chiffon doux humide. Cette opération est recommandée après avoir vidé le spa de nage pour le nettoyer.
- Pour supprimer les rayures plus profondes, commencez par poncer légèrement avec du papier de verre grain 400, mouillé à grande eau et rincé fréquemment. Ensuite, suivez les étapes indiquées ci-dessus pour l'application du lustrant pour matières synthétiques (le cas échéant, agissez lorsque le spa est vidangé).

**REMARQUE:** N'utilisez pas de sprays pour vitres, de décapants de cuisine ou de solvants tels que de l'acétone, de l'essence ou un diluant à laque. La rampe transparente a une résistance limitée à l'alcool isopropylique concentré à 50%. Si vous en utilisez, limitez le temps d'exposition pour éviter les dommages et n'utilisez pas un produit concentré à plus de 50%.

### ENTRETIEN DES APPUIE-TÊTES DE VOTRE SPA DE NAGE

- Il importe de rincer régulièrement les appuie-têtes de votre spa de nage pour enlever tout résidu de produit chimique. Cela contribue à leur longévité et ralentit leur détérioration (c.-à-d. leur décoloration, durcissement, effritement).
- S'il est prévu de ne pas utiliser le spa de nage pendant un certain temps, les appuie-têtes peuvent être retirés et rincés pour prolonger leur durée de vie.

**REMARQUE:** Ne couvrez pas le spa de nage pendant les 15 minutes qui suivent l'ajout de produits chimiques, car les dégagements gazeux pourraient causer des dégâts.

# PROCÉDURES D'ENTRETIEN RÉGULIER

▶ REGARDER LES VIDÉOS D'INSTRUCTION: [masterspas.com/video-tutorials](https://masterspas.com/video-tutorials)

**REMARQUE:** Ces procédures d'entretien doivent être réalisées par le propriétaire du spa de nage. Ces procédures ne sont pas couvertes par la garantie du spa de nage.

## ENTRETIEN DE L'ACIER INOXYDABLE

Master Spas utilise de l'acier inoxydable sur un certain nombre de ses spas de nage. Sa résistance à la corrosion et sa beauté durables en font un excellent matériau pour les rampes et les faces de jets. Bien entretenu, il garde son éclat pendant de nombreuses années. Tout acier inoxydable peut se corroder dans certaines circonstances, nous vous avons donc fourni un guide pour vous aider à donner fière allure aux composants en inox de votre spa de nage. L'acier inoxydable tire sa capacité de résistance à la corrosion en formant une couche transparente très fine à sa surface, lorsqu'il est exposé à l'oxygène. Cette couche peut être endommagée par des matériaux abrasifs, tels que la paille de fer, le papier de verre et les autres matériaux de nettoyage qui sont abrasifs. Les sels de chlore, les sulfures et les autres métaux qui rouillent peuvent aussi éroder cette fine couche, exposant ainsi le métal à la corrosion. La meilleure défense pour lutter contre la corrosion des composants en acier inoxydable de votre spa de nage est de vous assurer qu'il reste propre et exempt de toute accumulation de produits chimiques.

### Toujours:

- Nettoyer fréquemment à l'eau froide et propre.
- Enlever toute tache de rouille dès son apparition, avec du vinaigre ou un nettoyant pour les cuivres, l'argenterie ou les chromes.
- Utiliser une bonne cire de nettoyage pour voiture, pour une protection supplémentaire.
- Laisser le spa de nage découvert pendant au moins 15 minutes après l'ajout de produits chimiques dans l'eau.

### Ne jamais:

- Nettoyer avec des acides minéraux, des produits javellisants, de la paille de fer ou tout autre matériau abrasif.
- Laisser au contact du fer, de l'acier ou de tout autre métal.
- Refermer la couverture immédiatement après l'ajout de produits chimiques dans l'eau.

**REMARQUE:** Un mauvais entretien des composants en acier inoxydable pourrait entraîner l'apparition de rouille. La rouille n'est pas prise en charge par la garantie.

**REMARQUE:** Ne couvrez pas le spa de nage pendant les 15 minutes suivant l'ajout de produits chimiques, car les dégagements gazeux pourraient causer des dégâts non pris en charge par la garantie. Des dosages plus importants peuvent entraîner des durées de dégazage plus longues. Il est recommandé de contrôler l'eau du spa de nage plus souvent pour y ajouter, le cas échéant, de petites doses plutôt que de grandes doses moins souvent.

## ENTRETIEN DE L'HABILLAGE DE VOTRE SPA DE NAGE

L'habillage du spa de nage est fabriqué à partir d'un matériau résistant aux UV. Il nécessite uniquement un nettoyage périodique au jet d'eau d'un tuyau d'arrosage. Si nécessaire, utilisez du savon doux et de l'eau sur un chiffon doux pour essuyer la surface de l'habillage. Rincez soigneusement.

# PROCÉDURES D'ENTRETIEN RÉGULIER

 REGARDER LES VIDÉOS D'INSTRUCTION: [masterspas.com/video-tutorials](https://masterspas.com/video-tutorials)

**REMARQUE:** Ces procédures d'entretien doivent être réalisées par le propriétaire du spa de nage. Ces procédures ne sont pas couvertes par la garantie du spa de nage.

## ENTRETIEN DE LA COUVERTURE DE VOTRE SPA DE NAGE

Lorsqu'il n'est pas utilisé, couvrez toujours votre spa de nage avec une couverture isolante agréée à cet effet par Master Spas. Maintenez la couverture du spa de nage en place pour minimiser les déperditions de chaleur au cours du chauffage du spa de nage entre les utilisations (mais pas au cours de son utilisation). Cela réduira énormément la consommation d'énergie et permettra la chauffe plus rapide du spa de nage. La perte d'eau et le recours aux produits chimiques seront également réduits.

- Veillez à bien ajuster la couverture conformément aux directives du fabricant pour optimiser l'isolation.
- Assurez-vous de verrouiller toutes les sangles de la couverture après chaque utilisation.
- Ne laissez pas le spa de nage découvert exposé à la lumière directe du soleil. La chaleur et les UV liés à la lumière directe du soleil peuvent endommager les surfaces exposées de la coque et endommager ou décolorer les commandes et accessoires du spa de nage.
- Pour obtenir des instructions détaillées sur le bon entretien de la couverture, consultez le manuel correspondant. Nettoyez la couverture au savon doux et à l'eau au moins une fois par mois. Rincez soigneusement à l'eau froide pour éliminer les polluants et les résidus de savon. En cas d'apparition de taches de moisissure (en particulier sur le dessous de la couverture), l'utilisation d'un mélange de javel et d'eau sur un chiffon doux peut s'avérer utile. Rincez abondamment à l'eau froide après le nettoyage.
- Laissez le spa découvert pendant 15 minutes après avoir ajouté des produits chimiques pour empêcher toute accumulation excessive d'effluent gazeux et détérioration.
- Lorsque le spa de nage est utilisé, la couverture doit être placée dans un endroit propre et sec pour ne pas la salir ni la contaminer de bactéries. Il faut éviter de mettre les couvertures sur des tables ou une terrasse en bois pour ne pas risquer une décoloration du bois.
- L'utilisation d'un lève-couverture ou d'un autre dispositif de levage permet à la couverture de ne pas entrer en contact avec le sol et donc de rester propre (en particulier la surface se trouvant tout près de la surface de l'eau du spa de nage). La couverture doit être rangée dans un endroit approprié, où elle ne peut ni subir ni causer des dégâts.

**REMARQUE:** Si votre spa de nage va rester vide pendant de longues périodes, ne remettez pas directement la couverture sur la surface du spa de nage (fermée et étanchée). À la place, mettez une cale de 1" en mousse haute densité entre la couverture et le spa de nage. Cela permet une ventilation qui contribue à réduire l'apparition de moisissures pendant que le spa de nage est vide.

**REMARQUE:** La garantie de la couverture ne fait pas partie de la garantie limitée fournie avec le spa de nage. Elle est fournie par le fabricant de la couverture et pas forcément par Master Spas. Vérifiez l'étiquetage de votre couverture pour savoir qui en est le fabricant et reportez-vous aux informations de ce dernier en matière d'entretien et de garantie. Votre revendeur peut vous aider à obtenir ces précisions.

**REMARQUE:** Utilisez toujours les commandes des jeux d'eau pour abaisser le flux d'eau de manière à ce que les jeux d'eau ne touchent pas la couverture lorsque celle-ci est fermée. Ne les arrêtez pas totalement.

## ENTRETIEN DE VOTRE OZONATEUR

Le clapet anti-retour et le tuyau d'ozone reliant le générateur et l'injecteur d'ozone doivent être examinés et/ou remplacés, si nécessaire, tous les 12 mois. Selon les conditions de l'air acheminé dans le générateur d'ozone, le clapet anti-retour et le tuyau d'ozone peuvent s'user plus rapidement. Cette opération d'entretien périodique n'est pas couverte par la garantie du spa de nage. Nous vous recommandons de contacter votre revendeur ou centre de réparation Master Spas pour la réalisation de cette opération.

## PROCÉDURES D'ENTRETIEN RÉGULIER

---

▶ REGARDER LES VIDÉOS D'INSTRUCTION: [masterspas.com/video-tutorials](https://masterspas.com/video-tutorials)

**REMARQUE:** Ces procédures d'entretien doivent être réalisées par le propriétaire du spa de nage. Ces procédures ne sont pas couvertes par la garantie du spa de nage.

### ENTRETIEN DE L'APPAREIL D'EXERCICE

Le pack d'accessoires qui compose l'appareil d'exercice inclus\* vous permet de faire facilement de l'exercice dans votre propre jardin. Le kit est situé dans un coffret à l'intérieur de l'habillage de votre spa de nage, près de l'endroit où vous avez trouvé votre manuel du propriétaire et les documents de garantie du fabricant. Des pinces montées sur la coque permettent de fixer le rameur au spa de nage. Ces pinces se trouvent sur les côtés de votre spa de nage, près des barres d'appui placées autour du périmètre de la zone de nage. Assurez-vous de bien lire la documentation fournie expliquant l'utilisation de cet appareil dans votre spa de nage.

**ATTENTION:** Ne laissez pas l'appareil d'exercice à l'intérieur du spa de nage lorsqu'il n'est pas utilisé. Ne laissez pas l'appareil d'exercice dehors, exposé au soleil et aux UV. Le non-respect des consignes ci-dessus pourrait entraîner des blessures.

**ATTENTION:** Vérifiez avant chaque utilisation que l'appareil d'exercice ne soit pas détérioré ni ne présente un danger. Ne l'utilisez pas en cas de détérioration importante ou en présence d'un danger (p. ex. si l'utilisation, l'état de l'eau et l'entretien ont provoqué la fissuration ou la rupture du matériau des bandes élastiques). Des kits d'exercice de rechange sont en vente chez votre revendeur Master Spas. Le non-respect des consignes ci-dessus pourrait entraîner des blessures.

\*Le pack composant l'appareil d'exercice n'est pas inclus d'origine sur certains modèles Therapool. Pour faire l'acquisition de ce pack, veuillez contacter votre revendeur local Master Spas.

# GUIDE DE DÉPANNAGE DU SPA DE NAGE

---

**REMARQUE :** Pour tout câblage en dehors des États-Unis et du Canada, un disjoncteur GFCI peut être désigné sous le nom de disjoncteur différentiel (RCD). Veuillez à respecter tous les codes locaux d'électricité.

## LE DISJONCTEUR DE FUITE À LA TERRE SE DÉCLENCHE

Un disjoncteur de fuite à la terre (GFCI) est exigé par le National Electrical Code (Code de réglementation électrique, NEC) pour votre protection. Le déclenchement du GFCI peut être provoqué par un composant sur le spa de nage ou par un problème d'ordre électrique. Les problèmes d'ordre électrique englobent, mais ne s'y limitent pas, la défaillance d'un GFCI, d'un composant du spa de nage, des fluctuations de courant et/ou un mauvais câblage. S'il s'agit d'un nouveau service électrique et d'une nouvelle installation de disjoncteur de fuite à la terre, le déclenchement instantané de ce dernier peut être dû à un mauvais câblage du conducteur neutre reliant le disjoncteur au spa de nage. Il peut s'avérer nécessaire de contacter un électricien si votre revendeur Master Spas vous recommande de le faire.

## RIEN NE FONCTIONNE DANS LE SPA DE NAGE

1. Vérifiez les messages du panneau de commande. Si un message est affiché, consultez la rubrique de diagnostics relative au modèle de spa de nage concerné. Vous y trouverez la signification du message et l'action qui s'impose dans ce cas.
2. Si aucun message n'apparaît sur votre panneau de commande et si ce dernier est complètement noir (éteint), essayez de réarmer le disjoncteur de fuite à la terre.



*Le disjoncteur GFCI doit se situer dans un boîtier étanche visible du spa de nage, mais assez éloigné pour ne pas être directement accessible depuis celui-ci.*

**REMARQUE :** Si votre spa de nage nécessite 2 services électriques indépendants (consultez les caractéristiques et les exigences électriques du modèle), veuillez à vérifier tous les disjoncteurs de votre spa de nage.

Si le spa de nage ne répond pas ou si le disjoncteur GFCI continue à se déclencher, contactez votre revendeur ou centre de réparation local Master Spas.

## SPA DE NAGE NE CHAUFFANT PAS

Si le chauffage du spa de nage est défectueux, dans la majorité des cas, cela déclenche le disjoncteur de fuite à la terre. Si le spa de nage ne chauffe pas et n'a pas déclenché le disjoncteur, veuillez suivre ces étapes:

1. Vérifiez la température de l'eau réglée au panneau de commande pour vous assurer qu'elle est réglée à la température souhaitée, au-dessus de la température de l'eau actuelle.
2. Vérifiez le « mode de chauffe » sur lequel le spa de nage est défini. Le spa de nage devrait être défini sur le mode standard ou sur le mode prêt selon le modèle.
3. Vérifiez le panneau de commande, à la recherche du témoin de chauffe. Si le témoin de chauffe est allumé, attendez suffisamment longtemps (au moins 1 heure) pour voir si la température de l'eau augmente.
4. Si le témoin de chauffe ne reste pas allumé, le système doit normalement afficher un message indiquant la raison pour laquelle il ne chauffe pas. Vérifiez le panneau de commande, à la recherche des messages de diagnostic. Reportez-vous à la rubrique « Messages relatifs au système » du chapitre « Commandes du spa ». Suivez les étapes du message de solution.
5. Vérifiez le panneau de commande, à la recherche du témoin lumineux de chauffe. Attendez suffisamment longtemps (au moins 1 heure) pour voir si la température de l'eau augmente.
6. Réinitialisez l'alimentation du spa de nage au niveau du disjoncteur de fuite à la terre.
7. Si le spa de nage ne chauffe toujours pas, contactez votre revendeur ou centre de réparation local Master Spas.

## TEMPÉRATURE DE L'EAU SUPÉRIEURE À LA TEMPÉRATURE RÉGLÉE (FLUAGE THERMIQUE)

Parce que les spas de nage Master Spas sont bien isolés et conçus pour respecter des normes énergétiques strictes, un fluage thermique peut se produire. Cela signifie que la température de l'eau mesurée dans votre spa de nage dépasse la température réglée sur votre panneau de commande. Un fluage thermique peut se produire lorsque les températures extérieures deviennent modérées à élevées ou lorsque les durées de vos cycles de filtration ont été réglées au-dessus des paramètres par défaut. Pour gérer le fluage thermique:

- 1. Ventilez votre couverture.** Cela signifie placer un chiffon plié d'environ  $\frac{3}{4}$ " (2 cm) d'épaisseur sous les quatre coins de la couverture avant de la verrouiller.
- 2. Ouvrez votre couverture.** L'ouverture de la couverture la nuit refroidira également rapidement l'eau si vous le souhaitez.  
**REMARQUE:** Ne laissez jamais une couverture de spa de nage ouverte et sans surveillance.
- 3. Ouvrez tous les régulateurs d'air.** Laissez les régulateurs d'air temporairement ouverts pendant les périodes les plus fraîches du jour ou de la nuit. Réglez vos cycles de filtration pour qu'ils fonctionnent également pendant ces périodes.  
**REMARQUE:** Si le problème de fluage thermique a été résolu, fermez les régulateurs d'air lorsque le spa de nage n'est pas utilisé pour réduire la consommation d'énergie et de produits chimiques.
- 4. Réduisez la durée de vos cycles de filtration.** La durée de filtration par défaut est généralement de 4 heures par jour (soit 2 cycles de 2 heures par jour, soit un seul cycle de filtration de 4 heures selon le moment de la journée).
- 5. Consultez votre revendeur local Master Spas pour obtenir des conseils supplémentaires.** Le fluage thermique peut se produire sur des spas de nage bien isolés, en fonction de l'environnement d'installation du spa de nage et des temps de fonctionnement de son équipement, tels que des durées prolongées des cycles de filtration (en particulier sur les systèmes utilisant la faible vitesse de filtration et de chauffage de la Pompe thérapeutique 1). Cela n'indique pas que le spa de nage rencontre un problème.

## LA OU LES POMPES NE FONCTIONNENT PAS

- 1. Appuyez sur le bouton « Jets » du panneau de commande.**

Si vous entendez que la pompe essaie de se mettre en marche :

- A. Vérifiez que toutes les vannes guillotine sont ouvertes.**
- B. La pompe doit peut-être être amorcée.**

Reportez-vous à la rubrique « Consignes d'installation ». Si la pompe n'émet aucun son, contactez votre revendeur ou centre de réparation local Master Spas.

## FAIBLE RENDEMENT DES JETS

- 1. Assurez-vous que la pompe fonctionne.**
- 2. Vérifiez que le niveau d'eau est adéquat (au moins au niveau d'eau minimum de sécurité affiché sur l'autocollant situé près du filtre.)**
- 3. Assurez-vous que les jets et les régulateurs d'air sont ouverts.**  
Reportez-vous à la rubrique « Glossaire des termes techniques du spa de nage ».



# HIVERNAGE ET STOCKAGE DE VOTRE SPA DE NAGE

---

## HIVERNAGE DE VOTRE SPA DE NAGE

Votre spa de nage est conçu pour être utilisé toute l'année, par tous les temps.

Cependant, si vous décidez de ne pas utiliser votre spa de nage l'hiver, vous devez le vidanger et suivre les étapes de préparation pour l'hiver, dont la liste figure ci-dessous.\*

**CLAUSE DE NON-RESPONSABILITÉ: Master Spas ne recommande pas la préparation de votre spa de nage pour l'hiver. Si vous choisissez de le faire, tout dommage susceptible de survenir n'est pas couvert par la garantie du spa de nage.**

1. Vidangez votre spa de nage. Reportez-vous aux instructions indiquées dans le chapitre « Procédures d'entretien régulier ».
2. Utilisez un aspirateur avale-tout pour évacuer toute l'eau stagnante de votre unité.
3. Retirez les panneaux d'accès de la zone d'équipement.
4. Desserrez tous les raccords unions des pompes.
5. Retirez le bouchon de préparation pour l'hiver de la face des pompes, le cas échéant.
6. Mettez votre aspirateur avale-tout en mode soufflerie, insérez le tuyau dans la buse de chaque jet et soufflez l'eau qui y est coincée, des lignes jusqu'à l'intérieur du spa de nage. Un antigel non toxique de type RV pour ligne d'eau peut être utilisé et ajouté aux jets de chaque siège autour de votre spa de nage pour prévenir l'apparition de dommages dus au gel. Veillez à bien purger le système avant démarrage.
7. Une fois ces opérations terminées, utilisez l'aspirateur avale-tout pour enlever toute eau stagnante du spa de nage et de la zone d'équipement.
8. Nettoyez le spa de nage à l'aide d'un chiffon doux et d'un nettoyeur non abrasif pour surface de spa.
9. Remettez en place les panneaux d'accès.
10. Couvrez le spa de nage pour empêcher l'eau d'y pénétrer et vérifiez régulièrement que l'eau ne s'y introduit pas ni ne s'y accumule. Les couvertures de spa de nage forment un bon isolant, mais n'empêcheront pas une partie des précipitations de pénétrer dans le spa de nage. C'est la raison pour laquelle il est vivement conseillé de couvrir aussi le spa de nage avec une bâche étanche pendant la durée de l'hivernage. Il est judicieux de laisser un petit espace entre la couverture du spa de nage et la coque en acrylique pendant l'hivernage pour permettre à l'air de circuler au niveau de la coque et de réduire ainsi la formation de moisissures provoquée par la rétention d'humidité.

\* Si vous décidez de préparer votre spa de nage pour l'hiver, nous vous recommandons de vérifier régulièrement, tout au long de l'hiver, que de l'eau ne s'y est pas introduite par ou autour de sa couverture.

## STOCKAGE DE VOTRE SPA DE NAGE

La coque du spa de nage ne doit jamais être laissée sans protection ni isolation pendant le stockage. Un emballage en plastique transparent ou une matière similaire ne doit jamais être utilisée pour couvrir/protéger le spa de nage.

Une exposition prolongée à la chaleur directe du soleil peut endommager les surfaces du spa de nage ainsi que les composants qui s'y trouvent. Laissez toujours le spa de nage couvert et protégé par une couverture isolante prévue à cet effet. À défaut, les dommages causés, tels que des fissures au niveau de la surface de la coque, des déformations ou des composants décolorés sur le spa de nage, ne seraient pas garantis.

Un spa de nage vide ne doit pas être exposé à des températures inférieures à 0 °F (-18 °C) après sa livraison, car le froid extrême peut endommager la coque. Cela vaut également en situation de stockage et de vidange (hivernage). En cas d'exposition de votre spa de nage à ces températures, gardez-le rempli et faites-le fonctionner. Si vous ne prévoyez pas d'utiliser votre spa de nage, vous pouvez le régler sur le niveau de température le plus bas autorisé par le système de commande en mode standard/prêt.

Le non-respect de ces consignes peut faire subir à votre spa de nage des dégâts exclus de la garantie.

# MODEL SPECIFICATIONS

Número de modèle/produit	Dimensions du spa de nage (cm/po)	Installation électrique requise <sup>1</sup>	Nombre de places <sup>2</sup>	Capacité en eau <sup>3</sup> (m <sup>3</sup> /gallons)	Poids à vide <sup>4</sup> (kg/lb)	Poids plein <sup>5</sup> (kg/lb)	Pompes thérapeutiques	Système de commande	Commande du spa de nage	Garantie
INT H2X THERAPOOL 5E/1470	336 x 239 x 130 132 x 94 x 51	*240 V, 32 A	7	3,50/925	640/1 410	4 727/10 420	2	M56013XE	MP30	Therapool
INT H2X THERAPOOL D 7600	336 x 239 x 153 132 x 94 x 60	*240 V, 32 A	7	4,01/1 060	780/1 720	5 380/11 860	2	M56013XE	MP30	Therapool
INT H2X THERAPOOL 13/9914	396 x 228 x 122 156 x 90 x 48	*240 V, 32 A	4	4,80/1 270	810/1 785	5 951/13 120	2	M56013XE	MP30	Therapool
INT H2X THERAPOOL 15/9921	458 x 228 x 130 180 x 90 x 51	*240 V, 32 A	4	6,13/1 620	939/2 070	7 405/16 325	2	M56013XE	MP30	Therapool
INT H2X TRAINER 12/8300	366 x 239 x 130 144 x 94 x 51	*240 V, 32 A	5	4,71/1 245	869/1 915	5 999/13 225	2	M56013XE	MP30	Trainer/ Challenger
INT H2X TRAINER 15/1430	458 x 239 x 130 180 x 94 x 51	*240 V, 32 A	5	6,13/1 620	1 048/2 310	7 598/16 750	2	M56013XE	Ikon Spa Touch	Trainer/ Challenger
INT H2X TRAINER 15D/1440	458 x 239 x 153 180 x 94 x 60	*240 V, 32 A	5	7,17/1 895	1 168/2 575	8 757/19 305	2	M56013XE	Ikon Spa Touch	Trainer/ Challenger
INT H2X TRAINER 18D/1130	547 x 239 x 153 215 x 94 x 60	*240 V, 32 A	5	8,46/2 235	1 229/2 710	10 104/22 275	2	M56013XE	Ikon Spa Touch	Trainer/ Challenger
INT H2X TRAINER 19/ 9600A - SPA, 9600B - NAGE	587 x 239 x 130 231 x 94 x 51	*240 V, 32 A - Spa *240 V, 32 A - Nage	7 (5 - Spa) (2 - Nage)	7,78/2 055 Total 6,76/1 785 - Nage, 1,02/270 - Spa	1 338/2 950	9 700/21 385	4	M56013XE	Ikon Spa Touch	Trainer/ Challenger
INT H2X TRAINER 19D/ 1270A - SPA, 1270B - NAGE	587 x 239 x 153 231 x 94 x 60	*240 V, 32 A - Spa *240 V, 32 A - Nage	7 (5 - Spa) (2 - Nage)	8,65/2 285 Total 7,61/2 010 - Nage, 1,04/275 - Spa	1 458/3 215	10 691/23 570	4	M56013XE	Ikon Spa Touch	Trainer/ Challenger
INT H2X CHALLENGER 15D / 9915	458 x 239 x 153 180 x 94 x 60	*240 V, 32 A	5	7,30/1 930	1 148/2 530	8 870/19 555	3	MS40E	Ikon Spa Touch	Trainer/ Challenger
INT H2X CHALLENGER 18D/ 9916	547 x 239 x 153 215 x 94 x 60	*240 V, 32 A	5	7,87/2 080	1 288/2 840	9 578/21 115	3	MS40E	Ikon Spa Touch	Trainer/ Challenger
INT H2X CHALLENGER 19D/ 9917 - SPA, 9918 - NAGE,	587 x 239 x 153 231 x 94 x 60	*240 V, 32 A - Spa *240 V, 32 A - Nage	7 (5 - Spa) (2 - Nage)	8,65/2 285 Total 7,61/2 010 - Nage, 1,04/275 - Spa	1 558/3 435	10 791/23 790	5	M56013XE -Spa MS40E - Nage	Ikon Spa Touch Ikon Spa Touch	Trainer/ Challenger

<sup>1</sup> Reportez-vous à la section Installation électrique requise pour plus de détails.

<sup>2</sup> Capacité totale d'affluence du spa. Le nombre de baigneurs dans le spa ne devrait jamais dépasser le nombre de places indiquées. Selon la taille du spa, le niveau d'eau et les mouvements des baigneurs, le nombre de places total peut ne pas être atteignable. N'autorisez pas de baigneurs supplémentaires à entrer dans le spa si les mouvements des baigneurs font augmenter le niveau de l'eau au-dessus du trop-plein ou que l'eau atteint les commandes du spa (commandes d'air, vannes de dérivation, panneau de commande en surface, etc.), car cela provoque des fuites d'eau hors de la coque du spa pouvant s'écouler dans la zone des équipements.

<sup>3</sup> Poids plein basé sur le poids à vide du spa, le nombre total de places du spa, le poids moyen supposé de chaque personne de 81 kg et le poids estimé de l'eau de 3,79 kilos par gallon (3,8 litres). Arrondi à l'intervalle de 5 le plus proche.

<sup>4</sup> Les tolérances de fabrication ainsi que d'autres facteurs peuvent varier concernant le poids réel du spa. Si le poids est une valeur essentielle à connaître pour la livraison ou l'installation finale, nous recommandons d'ajouter au moins 15 % au poids indiqué lors de la planification de la livraison ou de l'installation.

<sup>5</sup> Installation électrique requise minimale par défaut telle que configurée par le fabricant. Reportez-vous à la section Installation électrique requise pour la connexion électrique du système de commande.

L'installation du spa de nage est simple lorsqu'elle est correctement planifiée. Il est important que vous lisiez les informations suivantes attentivement et que vous consultiez votre vendeur Master Spas.

- 1. ACCÈS:** Les dimensions réelles de votre nouveau spa de nage déterminent l'espace nécessaire pour déplacer le spa de nage du point de dépôt à sa zone d'installation finale. Assurez-vous de mesurer et de tenir compte des dimensions de la cour latérale, des portes, des barrières des dimensions de la pièce dans son ensemble, ainsi que des obstructions verticales comme un avant-toit et des câbles sur le toit. Tout autre obstacle limitant l'espace, comme des escaliers, des arbres ou des buissons, doit également être évalué. Il est important de veiller à disposer d'une alimentation en eau pratique pour le remplissage de votre spa de nage (consultez les réglementations locales et nationales). Selon l'emplacement souhaité pour le spa de nage, l'utilisation d'une grue peut s'avérer nécessaire. Veuillez étudier les plans du site et d'installation et contacter votre revendeur Master Spas avant la livraison. Il est également utile de tenir compte des exigences d'accès pour faciliter le retrait du spa de nage du site si cela s'avérait nécessaire.
- 2. EXIGENCES RELATIVES À LA SURFACE/PLATEFORME:** Lorsque votre nouveau spa de nage est rempli d'eau et de baigneurs, il peut peser plusieurs tonnes. Il est impératif que la base en dessous du spa de nage puisse soutenir l'intégralité du poids. Le spa de nage doit être sur une surface plane, continue et uniformément dure. La fondation recommandée est une plateforme cimentée avec une épaisseur minimum de dix centimètres avec des barres de renforcement en acier croisées à travers la plateforme.

## IMPORTANT

Consultez des experts et/ou les autorités locales pour passer en revue et garantir la conformité avec toutes les lois et réglementations locales et nationales concernant la sécurité enfants, les barrières de sécurité, l'éclairage et toutes les autres exigences en matière de sécurité sur le site. Pour installer votre spa de nage à l'intérieur, sur une terrasse en bois, un toit ou un balcon, vous devez évaluer les exigences de charge avant l'installation. De plus, il est utile d'étudier l'emplacement et la position du spa de nage, ainsi que les surfaces et les fondations, afin de minimiser autant que possible les nuisances sonores. Consultez un installateur qualifié ou votre service de construction local pour qu'il confirme que votre surface est adéquate pour supporter un spa de nage, et qu'elle est conforme aux présentes directives.

Tous les côtés du spa de nage doivent être accessibles pour la maintenance régulière et en cas d'entretien futur nécessaire. Les vérifications d'entretien périodique nécessitent de pouvoir entrer dans la baie d'équipement. Lorsque cela est possible, il est judicieux pour la suite de laisser un accès libre de 90 cm (3 pi) de tous les côtés du spa de nage en cas de besoin d'entretien de celui-ci. La garantie de votre spa de nage ne couvre pas le coût d'accessibilité pour l'entretien.

## CONSIDÉRATIONS GÉNÉRALES POUR UNE INSTALLATION EXTÉRIEUR

Là encore, une bonne planification augmentera le facteur de jouissance total de votre nouveau spa de nage. Ci-dessous sont répertoriés des éléments supplémentaires à prendre en considération lors de la planification de votre installation.

- Les codes de construction locaux (le cas échéant)
- Le câble électrique
- L'utilisation de matériaux appropriés et l'évacuation autour du spa de nage pour gérer la présence et le ruissellement de l'eau
- Les conditions environnementales locales, telles que l'eau souterraine et le risque de gel
- Dans les climats froids, une toile de sol isolante peut être installée entre les fondations et le spa de nage afin de minimiser les pertes de chaleur
- L'harmonie du spa de nage avec l'aménagement paysager, et vice-versa
- La vue de l'intérieur du spa de nage et la vue du spa de nage depuis l'intérieur de la maison
- L'exposition à la lumière du soleil et aux ombres
- La confidentialité
- L'entrée et la sortie du spa de nage depuis la maison
- La proximité de toilettes et d'une pièce pour se changer
- Le rangement des produits d'entretien du spa de nage

# PRÉPARATION DU SITE ET CONSIGNES GÉNÉRALES

---

## CONSIDÉRATIONS GÉNÉRALES POUR UNE INSTALLATION INTÉRIEURE

L'installation de votre spa de nage à l'intérieur crée un ensemble de considérations totalement différent

- Consultez votre entrepreneur et votre revendeur Master Spas pour vous assurer du respect de tous les codes locaux de construction, électriques et de plomberie
- Prévoyez un revêtement et des siphons de sol adaptés autour de votre spa de nage afin d'évacuer le ruissellement d'eau qui se produit pendant l'utilisation normale ainsi que pour vider et nettoyer votre spa de nage
- Une ventilation et une déshumidification adéquates de la pièce
- Les matériaux finaux de votre salle de spa de nage doivent aussi être capables de résister à une humidité accrue

## INSTRUCTIONS POUR UNE INSTALLATION PARTIELLEMENT OU TOTALEMENT ENCASTRÉE

Les spas de nage fabriqués par Master Spas sont conçus pour être installés dans des environnements variés. Par exemple, il est possible de les installer en sous-sol. Si le spa de nage doit être installé sous le niveau du système d'évacuation des eaux du site (en sous-sol), un système destiné à empêcher l'accumulation de l'eau doit être conçu en fonction des exigences de l'autorité locale compétente. Le système d'évacuation des eaux doit être conçu en fonction de facteurs tels que les précipitations, le ruissellement des eaux, les éclaboussures, la vidange du spa de nage, etc., qui pourraient entraîner l'eau vers la zone en sous-sol. Si le spa est installé dans la zone d'une voie de dérivation de crue, il est essentiel d'accorder une attention supplémentaire à la charge d'eau maximale entrant dans la zone en sous-sol afin d'empêcher l'eau de s'accumuler dans la zone en sous-sol, et ce en tout temps. En général, il est recommandé d'installer le spa de nage au niveau du sol, car il n'est pas conçu pour être submergé. Si un système d'évacuation des eaux adéquat est conçu et qu'une ventilation adaptée est planifiée en fonction des caractéristiques du site, l'installation du spa de nage en sous-sol constitue une méthode d'installation acceptable.

- L'unité est autoportante lorsqu'elle est placée sur une surface conçue pour soutenir toute la charge du spa de nage (voir « Exigences relatives à la surface/plateforme »). Ne remblayez pas avec du sable, des graviers ou de la terre. Cela annulerait la garantie.
- Prévoyez un système d'évacuation de eaux complet afin que l'accumulation d'eau s'écoule en s'éloignant du périmètre du spa de nage et que l'eau dormante n'atteigne jamais les équipements électriques.
- Prévoyez une ventilation appropriée afin d'éliminer l'accumulation d'humidité et d'empêcher les équipements de surchauffer.
- Prévoyez un espace pour l'entretien d'au moins 90 cm (3 pi) autour du périmètre de l'unité. Les problèmes d'accès au site ne sont pas couverts par la garantie du produit.
- L'unité n'est pas conçue pour être submergée. La pénétration de l'eau dans la zone des équipements crée de nombreux dangers, et les dégâts que cela cause ne seront pas couverts par la garantie du produit.
- Assurez-vous que les alentours ne créent pas de risques supplémentaires.
- Les risques de glissade et autres risques associés à la marche sur l'eau dormante sur les surfaces placées autour de l'unité doivent également être évalués. Une évacuation des eaux appropriée est essentielle pour une installation en sous-sol.
- Consultez tous les codes de construction, électriques et de plomberie avec l'autorité compétente afin de vous assurer que votre installation est conforme à tous les codes locaux.
- Une attention supplémentaire doit être accordée lors de l'installation de l'unité dans les voies de dérivation des crues.
- Vérifiez que les systèmes d'évacuation des eaux spécifiques du site tels que les goulottes n'alimentent pas la zone en sous-sol.
- Le système d'évacuation des eaux en sous-sol doit être évalué en fonction des précipitations spécifiques de la région. Il n'y a pas de solution universelle : une analyse réalisée par un ingénieur local qualifié afin de garantir la bonne évacuation de toutes les sources d'eau est incontournable lors d'une installation en sous-sol.

# PRÉPARATION DU SITE ET CONSIGNES GÉNÉRALES

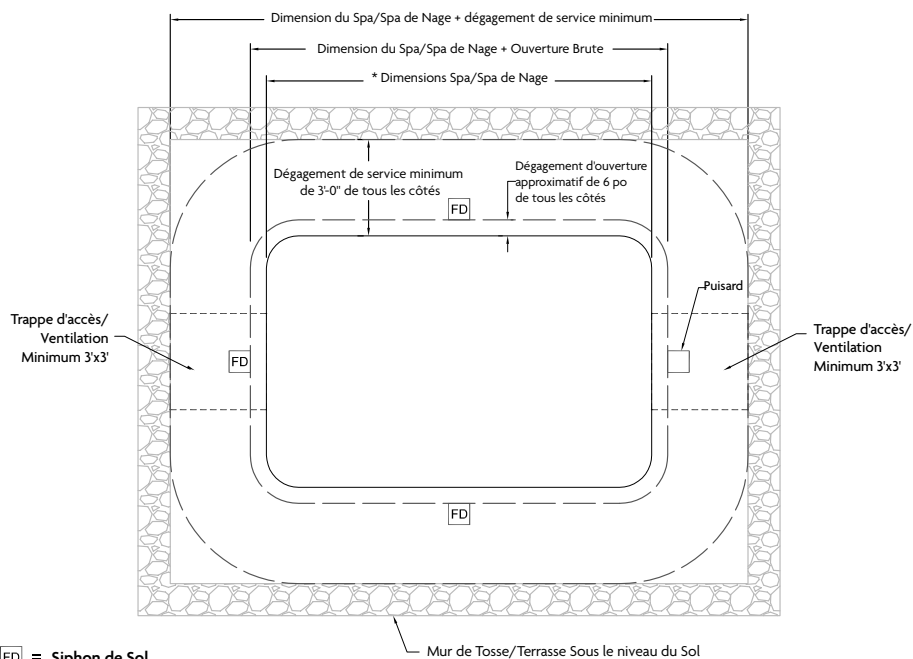

FD = Siphon de Sol

FD = Trappe d'accès/Ventilation (Min. 3'x3')

\* = Voir la Section "Spécifications du Modèle" du Manuel du Propriétaire Pour les Dimensions Applicables du Spa/Spa de Nage

# EXIGENCES ÉLECTRIQUES

## TOUS LES MODÈLES

**REMARQUE:** Les exigences électriques par modèle sont précisées dans les Spécifications du modèle. Les configurations électriques uniquement relatives aux modèles référencés dans ce manuel sont présentées.

### INSTALLATION ÉLECTRIQUE REQUISE

#### DEMANDEZ À VOTRE ÉLECTRICIEN DE LIRE LES INFORMATIONS SUIVANTES AVANT DE COMMENCER L'INSTALLATION

Les raccordements électriques incorrects ou l'utilisation de fils de calibre trop petit pour l'alimentation électrique peuvent faire sauter continuellement les fusibles, endommager les commandes et les composants électriques internes, être dangereux et, en tout état de cause, annule votre garantie.

Il incombe au propriétaire du spa de nage de s'assurer que les connexions électriques sont effectuées par un électricien qualifié conformément aux codes réglementés par l'autorité compétente au moment de l'installation.

Lesdites connexions doivent être effectuées conformément aux schémas électriques qui se trouvent à l'intérieur du boîtier de commande et dans ce manuel. Cet équipement est conçu pour fonctionner avec 230 V, 50 Hz. Assurez-vous que le courant n'est pas branché au cours de toute installation électrique. Une cosse pour le fil de cuivre de mise à la terre est fournie dans le pack d'équipement électrique afin de permettre une connexion à des prises de terre locales. Le fil de terre doit être au moins de calibre 8 AWG (fil de cuivre de 8,36 mm<sup>2</sup> sauf si les codes locaux ou nationaux exigent un calibre de fil plus grand) et doit être fermement connecté à une structure métallique mise à la terre comme un tuyau d'eau froide en métal. Assurez-vous qu'un électricien qualifié examine et s'assure d'une mise à la terre appropriée. Consultez les graphiques de la page suivante pour la conversion des calibres des fils. Tous les packs d'équipement Master Spas sont câblés pour 230 VCA uniquement. La seule alimentation électrique du spa de nage doit comprendre un interrupteur ou un disjoncteur pour ouvrir tous les conducteurs d'alimentation non reliés à la terre conformément à la norme BS 7671 (ou tout autre code ou toute loi locale compétents). La déconnexion doit être facile d'accès pour les utilisateurs du spa de nage et installée au minimum à 152 cm du spa. Le disjoncteur différentiel (RCD) doit être utilisé conformément à ce manuel, à BS 7671 ou à toute autre exigence de code ou de loi électrique local. Un courant résiduel est une fuite de courant provenant de l'un des conducteurs d'alimentation à la terre. Un RCD est conçu pour couper automatiquement l'alimentation d'une pièce d'équipement lorsqu'un défaut de mise à la terre est détecté.

Acheminez le câble dans la zone d'équipement pour le raccorder finalement aux bornes à l'intérieur du boîtier de commande ou de la boîte de jonction. Le spa de nage doit être branché à un (des) coupe-circuit(s) « dédié(s) » et à un RCD. On entend par « dédié » que le circuit électrique du spa de nage n'est pas utilisé pour d'autres appareils électriques (éclairage de terrasse, appareils électroménagers, circuits de garage, etc.). Si le spa de nage est connecté à un circuit non dédié, la surcharge résulte en des « déclenchements intempestifs » qui nécessitent une réinitialisation du disjoncteur au tableau électrique du foyer.

202012

# EXIGENCES ÉLECTRIQUES

## 230 VOLT 50 HZ – DISJONCTEUR À COURANT RÉSIDUEL (RCD)

Un disjoncteur à courant résiduel (RCD) est le terme générique pour qualifier un dispositif qui contrôle le courant dans le conducteur d'alimentation et le conducteur neutre dans un système mis à la terre.

Dans un circuit qui fonctionne correctement, la somme vectorielle des valeurs du courant et du courant neutre égale à zéro. Le courant circulant vers la terre, du fait d'un défaut de terre, retourne par le conducteur de terre, et, indépendamment des conditions de charge, est enregistré comme un défaut. Ce flux de courant donne lieu à un courant résiduel qui est détecté par ce dispositif. Si le courant résiduel dépasse la sensibilité nominale du RCD, le circuit défectueux est automatiquement activé.



RCD à deux pôles



RCD à quatre pôles

### Les spécifications typiques sont les suivantes:

Plage des disjoncteurs à courant résiduel (RCD)

Sensibilité – de 10 à 30 mA

Tension – 2 pôles: 230 V; 3/4 pôles: 230/400 V

Capacité de connexion

- 25 A: 6/10 mm<sup>2</sup> (câble flexible/rigide)

- 40,60 A: 16/25 mm<sup>2</sup>

- 80 100 A: 35/50 mm<sup>2</sup>

Ampérage total du système d'alimentation	Calibre minimum de câble Utilisation de cuivre UNIQUEMENT avec isolation à 90 °C	Ampérage nominal du disjoncteur RCD
0 A à 16 A	#12 AWG / 3,31 mm <sup>2</sup>	20
16 A à 20 A	#10 AWG / 5,26 mm <sup>2</sup>	25
20 A à 24 A	#10 AWG / 5,26 mm <sup>2</sup>	30
24 A à 28 A	#8 AWG / 8,36 mm <sup>2</sup>	35
28 A à 32 A	#8 AWG / 8,36 mm <sup>2</sup>	40

**ATTENTION** – Le câblage réel du RCD varie selon les fabricants. Le mauvais câblage du RCD peut conduire à des dommages permanents à l'ensemble des commandes du spa de nage. La réparation / le remplacement du boîtier de système du spa de nage ne sont pas couverts par la garantie lorsque les dommages résultent d'un câblage incorrect. Les points de fixation des fils du boîtier de commande du spa de nage peuvent varier. Référez-vous toujours au schéma de branchement situé à l'intérieur du pack de contrôle du spa de nage pour un raccordement électrique approprié.

# EXIGENCES ÉLECTRIQUES

## CONNEXION ÉLECTRIQUE MS6013XE

### TELLE QUE FABRIQUÉE : CONNEXION SIMPLE (Figure 1)

Connexion simple, systèmes électriques TN et TT (1 x 13 A, 1 x 16 A ou 1 x 32 A)\* 3 fils (1 fil de phase + 1 fil neutre + 1 fil de terre de protection). Le fil de terre de protection (vert/jaune) doit être relié à la borne de terre du système comme indiqué.

Les interrupteurs DIP de désactivation du chauffage (banc d'interrupteurs S1, A2-A4) doivent être évalués pour éviter que le courant admissible maximal du spa de nage dépasse le courant admissible maximal de l'alimentation. Lorsque vous connectez le spa de nage selon l'installation électrique requise de la manière configurée par l'usine, les réglages des interrupteurs DIP paramétrés par l'usine ne doivent pas être modifiés.\*

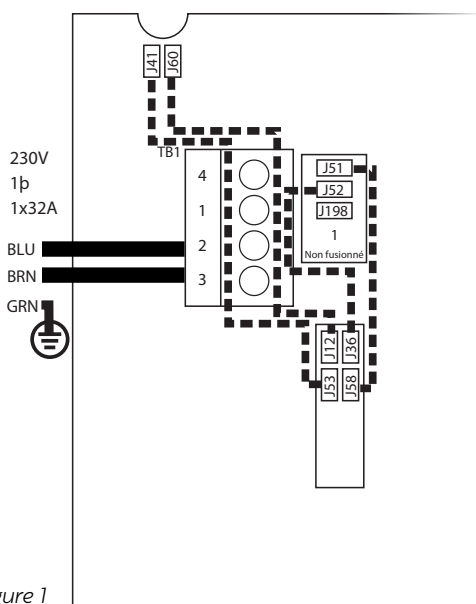

\*Les câbles doivent être adaptés selon les spécifications du spa de nage. Le courant admissible nominal maximal du spa de nage ne peut pas dépasser le courant admissible maximal de l'alimentation. Cela ne doit pas être une option envisageable par l'installateur. Reportez-vous à la page Caractéristiques des modèles pour prendre connaissance de l'installation électrique requise selon le modèle du spa.

**ATTENTION:** Le RCD varie selon le fabricant. Le mauvais câblage du RCD peut conduire à des dommages permanents au bloc de commande du spa. La réparation / le remplacement du boîtier de système du spa ne sont pas couverts par la garantie lorsque les dommages résultent d'un câblage incorrect. Les points de fixation des fils du bloc de commande du spa peuvent varier. Reportez-vous toujours au schéma de câblage à l'intérieur du bloc de commande du spa pour effectuer un raccordement d'alimentation correct.



# EXIGENCES ÉLECTRIQUES

## CONNEXION ÉLECTRIQUE MS6013XE

### CONNEXION ÉLECTRIQUE OPTIONNELLE: Alimentation Triphasée (Figure 2)

Alimentation triphasée, systèmes électriques TN et TT, 5 fils (3 fils de phase + 1 fil neutre + 1 fil de terre de protection)\*. Le fil de terre de protection (vert/jaune) doit être relié à la borne de terre du système comme indiqué.

1. Retirez tous les cavaliers comme indiqué par les lignes pointillées sur la Figure 1 (page précédente).
2. Réinstallez seulement les cavaliers comme indiqué par les lignes pointillées sur la Figure 2.

### IMPORTANT: CHAQUE ALIMENTATION DOIT INCLURE UN FIL NEUTRE AVEC UNE TENSION PHASE NEUTRE DE 230 VOLTS CA.

Les interrupteurs DIP de désactivation du chauffage (banc d'interrupteurs S1, A2-A4) doivent être évalués pour éviter que le courant admissible maximal du spa de nage dépasse le courant admissible maximal de l'alimentation par ligne (L1, L2 et L3).

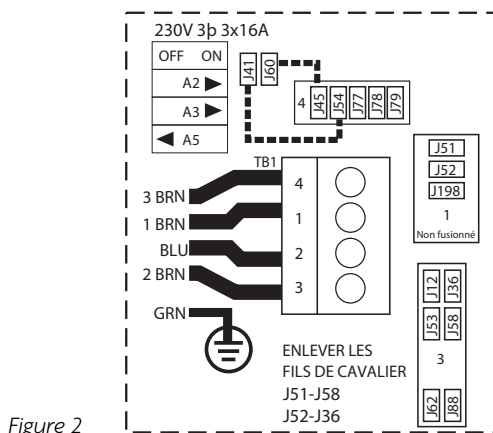

Figure 2

\*Les câbles doivent être adaptés selon les spécifications du spa de nage. Le courant admissible nominal maximal du spa de nage ne peut pas dépasser le courant admissible maximal de l'alimentation. Cela ne doit pas être une option envisageable par l'installateur. Reportez-vous à la page Caractéristiques des modèles pour prendre connaissance de l'installation électrique requise selon le modèle du spa.

**ATTENTION:** Le RCD varie selon le fabricant. Le mauvais câblage du RCD peut conduire à des dommages permanents au bloc de commande du spa. La réparation / le remplacement du boîtier de système du spa ne sont pas couverts par la garantie lorsque les dommages résultent d'un câblage incorrect. Les points de fixation des fils du bloc de commande du spa peuvent varier. Reportez-vous toujours au schéma de câblage à l'intérieur du bloc de commande du spa pour effectuer un raccordement d'alimentation correct.

# EXIGENCES ÉLECTRIQUES

## CONNEXION ÉLECTRIQUE MS40E/MS81SPA

### TELLE QUE FABRIQUÉE: CONNEXION SIMPLE (Figure 1)

Connexion simple, systèmes électriques TN et TT (1 x 13 A, 1 x 16 A ou 1 x 32 A)\* 3 fils (1 fil de phase + 1 fil neutre + 1 fil de terre de protection). Le fil de terre de protection (vert/jaune) doit être relié à la borne de terre du système comme indiqué.

Les interrupteurs DIP de désactivation du chauffage (banc d'interrupteurs S1, A2-A4) doivent être évalués pour éviter que le courant admissible maximal du spa de nage dépasse le courant admissible maximal de l'alimentation. Lorsque vous connectez le spa de nage selon l'installation électrique requise de la manière configurée par l'usine, les réglages des interrupteurs DIP paramétrés par l'usine ne doivent pas être modifiés.\*

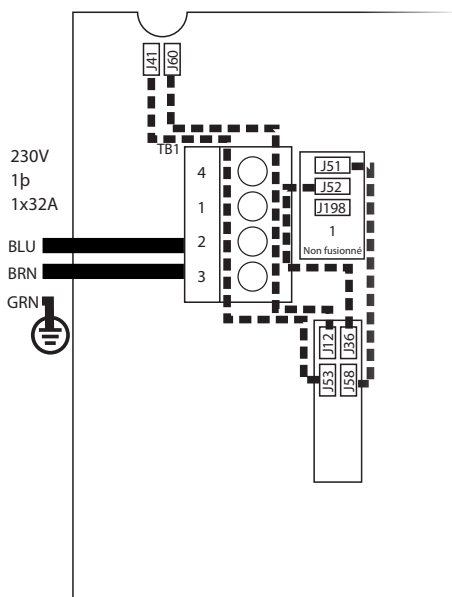

Figure 1

\*Les câbles doivent être adaptés selon les spécifications du spa de nage. Le courant admissible nominal maximal du spa de nage ne peut pas dépasser le courant admissible maximal de l'alimentation. Cela ne doit pas être une option envisageable par l'installateur. Reportez-vous à la page Caractéristiques des modèles pour prendre connaissance de l'installation électrique requise selon le modèle du spa de nage.

**ATTENTION:** Le RCD varie selon le fabricant. Le mauvais câblage du RCD peut conduire à des dommages permanents au bloc de commande du spa. La réparation/le remplacement du boîtier de système du spa ne sont pas couverts par la garantie lorsque les dommages résultent d'un câblage incorrect. Les points de fixation des fils du bloc de commande du spa peuvent varier. Reportez-vous toujours au schéma de câblage à l'intérieur du bloc de commande du spa pour effectuer un raccordement d'alimentation correct.

# EXIGENCES ÉLECTRIQUES

## CONNEXION ÉLECTRIQUE MS40E/MS81SPAÉ

### CONNEXION ÉLECTRIQUE OPTIONNELLE: Alimentation Triphasée (Figure 2)

Alimentation triphasée, systèmes électriques TN et TT, 5 fils (3 fils de phase + 1 fil neutre + 1 fil de terre de protection)\*. Le fil de terre de protection (vert/jaune) doit être relié à la borne de terre du système comme indiqué.

1. Retirez tous les cavaliers comme indiqué par les lignes pointillées sur la Figure 1 (page précédente).
2. Réinstallez seulement les cavaliers comme indiqué par les lignes pointillées sur la Figure 2.

### IMPORTANT: CHAQUE ALIMENTATION DOIT INCLURE UN FIL NEUTRE AVEC UNE TENSION PHASE NEUTRE DE 230 VOLTS CA.

Les interrupteurs DIP de désactivation du chauffage (banc d'interrupteurs S1, A2-A4) doivent être évalués pour éviter que le courant admissible maximal du spa de nage dépasse le courant admissible maximal de l'alimentation par ligne (L1, L2 et L3).

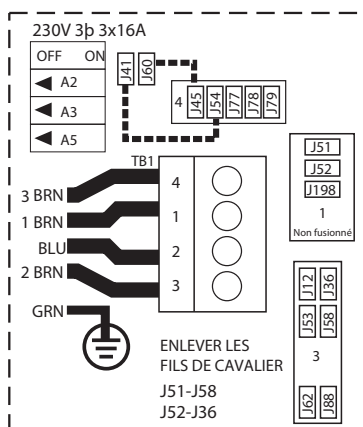

Figure 2

\*Les câbles doivent être adaptés selon les spécifications du spa de nage. Le courant admissible nominal maximal du spa de nage ne peut pas dépasser le courant admissible maximal de l'alimentation. Cela ne doit pas être une option envisageable par l'installateur. Reportez-vous à la page Caractéristiques des modèles pour prendre connaissance de l'installation électrique requise selon le modèle du spa de nage.

**ATTENTION:** Le RCD varie selon le fabricant. Le mauvais câblage du RCD peut conduire à des dommages permanents au bloc de commande du spa. La réparation/le remplacement du boîtier de système du spa ne sont pas couverts par la garantie lorsque les dommages résultent d'un câblage incorrect. Les points de fixation des fils du bloc de commande du spa peuvent varier. Reportez-vous toujours au schéma de câblage à l'intérieur du bloc de commande du spa pour effectuer un raccordement d'alimentation correct.

► REGARDER LES VIDÉOS D'INSTRUCTION: [masterspas.com/video-tutorials](https://masterspas.com/video-tutorials)

## ÉTAPES D'INSTALLATION

1. Mettez le spa de nage dans une position finale qui permet l'accès à l'équipement et aux composants du spa de nage. Master Spas recommande de prévoir un espace de 90 cm (3 pi) autour de tous les côtés du spa de nage pour permettre l'accès. Cela permet de disposer d'un espace adéquat pour la maintenance régulière et l'entretien.
2. Retirez les panneaux de jupe « A » et « B » pour accéder aux raccords électriques à l'intérieur du spa de nage. La boîte de jonction (spas de nage MP uniquement), le(s) système(s) de commande du spa de nage et la plupart des équipements de votre spa de nage sont accessibles en retirant les panneaux d'accès « A » et « B ». Reportez-vous au point « Panneau d'accès aux équipements » dans le Glossaire des termes du spa de nage pour trouver un schéma.
3. Assurez-vous que tous les raccords de pompes et de chauffage soient sûrs. Chaque pompe a 2 raccords-union et le chauffage dispose de 2 raccords-union. Les raccords d'un spa de nage nouvellement livré peuvent s'être desserrés lors du transport. Vérifiez que toutes les vannes guillotine sont ouvertes, en position levée. Les vannes guillotine peuvent s'être fermées pendant le transport du spa de nage.
4. Remplissez le spa de nage jusqu'à l'étiquette d'indication du niveau d'eau minimum qui se trouve sur la coque du spa de nage, près de la zone des filtres, ou au moins 2,5 cm (1 po) au-dessus des filtres ou de l'ouverture du logement de filtres. Nous recommandons de remplir le spa de nage par la zone des filtres afin d'aider à réduire la formation de bulles d'air dans le filtre et dans la pompe de chauffage. Le niveau d'eau maximum ne doit pas dépasser de 7,6 cm (3 po) au-dessus de la marque de niveau d'eau minimum. Sur le spa de nage Momentum avec un séparateur transparent en acrylique, il est recommandé de remplir d'abord le côté de nage, puis le côté spa. Pour l'évacuation de l'eau du spa de nage, commencez toujours par le côté spa avant le côté de nage.



Vanne guillotine et raccord-union de la pompe

**REMARQUE:** Lorsque les températures sont négatives, faites preuve de prudence pour planifier l'installation d'un spa de nage et le remplissage avec de l'eau. Il faut du temps pour que l'eau remplisse le spa de nage et atteigne le niveau d'eau minimum correct. Par temps hivernal, l'eau qui entre dans les différentes conduites et dans les équipements peut alors commencer à geler. Cela pourrait provoquer une immobilisation des pompes jusqu'au dégel, ou pire, provoquer des dégâts par gel au niveau des équipements et des conduites.

5. Allumez l'alimentation du spa de nage. Si votre spa de nage est équipé de deux prises électriques, assurez-vous qu'elles sont toutes les deux alimentées. Le spa de nage passe par son mode d'amorçage. Ceci prend environ 5 minutes. L'objectif du mode d'amorçage est d'aider à garantir que les pompes à jet ont été amorcées avec de l'eau et sont prêtes à fonctionner. Dans certains cas, il peut être nécessaire de purger l'air des pompes des jets de votre spa de nage. Si, après le mode d'amorçage, les pompes du spa de nage fonctionnent sans déplacer d'eau, une bulle d'air peut être présente dans la pompe.

En raison de la nature du débit d'eau et des pompes d'hydrothérapie, sachez que des bulles d'air peuvent se créer dans les pompes. Master Spas a pris les mesures nécessaires pour réduire cette éventualité, toutefois il est possible qu'elle survienne tout de même, particulièrement après le remplissage du spa de nage. Ce service n'est pas couvert par la garantie et des frais d'entretien peuvent s'appliquer. Reportez-vous à la page suivante pour obtenir des instructions sur l'élimination d'une bulle d'air.

6. Assurez-vous que les jets réglables de votre spa de nage sont ouverts en tournant la face de chaque jet.

## INSTALLATION INITIALE DU SPA DE NAGE

La plupart des jets de votre spa de nage peuvent être réglés et retirés en tournant la face de chaque jet.

7. Si, après le démarrage, les pompes du spa de nage se mettent en marche et s'arrêtent sans pour autant que de l'eau ne s'écoule par les jets de votre spa de nage, il peut être nécessaire de purger l'air des pompes de votre spa de nage.

En raison de la nature du débit d'eau et des pompes d'hydrothérapie, sachez que des bulles d'air peuvent se créer dans les pompes. Master Spas a pris les mesures nécessaires pour réduire cette éventualité, toutefois il est possible qu'elle survienne tout de même, particulièrement après le remplissage du spa de nage. Ce service n'est pas couvert par la garantie et des frais d'entretien peuvent s'appliquer.

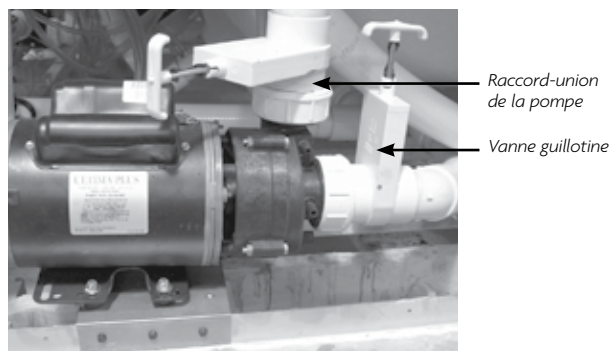

*Bulle d'air*

Pour débloquer une bulle d'air, desserrez le raccord-union de la pompe sur la décharge de la pompe. Ce raccord de pompe est indiqué par une flèche dans la photo. De l'eau devrait fuir par le raccord une fois la bulle d'air éliminée. Resserrez le raccord et testez la pompe pour vérifier son bon fonctionnement. Répétez ce processus si nécessaire.

8. Réglez la chimie de l'eau en fonction des consignes fournies dans la rubrique « Entretien de l'eau ».
9. Lorsque la couverture est placée sur le spa de nage, l'eau de votre spa de nage chauffe à raison d'environ 1 à 2 °C (3 à 4 °F) par heure. Cela varie en fonction de la taille du spa de nage et des températures ambiantes.
10. Entrez dans les eaux apaisantes de votre nouveau spa de nage Master Spas !  
**Détendez-vous et profitez.**



REGARDER LES VIDÉOS D'INSTRUCTION:  
[masterspas.com/video-tutorials](https://masterspas.com/video-tutorials)

# COMMANDES DU SPA DE NAGE: ICÔNE SPA TOUCHE

## L'ÉCRAN PRINCIPAL

EN 17125



# COMMANDES DU SPA DE NAGE: ICÔNE SPA TOUCHE

## L'ÉCRAN PRINCIPAL

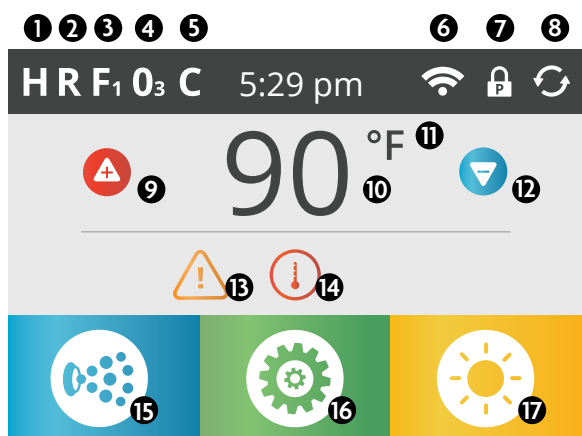

## ÉTAT DU SPA DE NAGE

Des informations importantes sur le fonctionnement du spa de nage sont visibles rapidement sur l'écran principal. Plusieurs fonctionnalités et menus principaux peuvent être accessibles depuis cet écran. La température réelle de l'eau peut être consultée et la température de consigne peut être ajustée. L'heure et l'état des cycles d'ozone et de filtration sont disponibles, ainsi que d'autres messages et alertes. La plage de température sélectionnée est indiquée dans le coin supérieur gauche. L'icône de commande de l'équipement du spa de nage située dans le coin inférieur gauche clignote si une pompe fonctionne. Une icône de verrouillage est visible si le panneau ou les paramètres sont verrouillés.

## SIGNIFICATION DES ICÔNES

- |   |  |
|---|--|
| 1 H = Plage des températures élevées              | 10 Température actuelle de l'eau                   |
| 2 R = Mode Prêt                                   | 11 Échelle de température (F/C)                    |
| 3 F <sub>1</sub> = Cycle de filtration 1 en cours | 12 Baisser la température de consigne              |
| 4 O <sub>3</sub> = Ozone en fonctionnement        | 13 Indicateur de message en attente                |
| 5 C = Cycle de nettoyage                          | 14 Indicateur de chaleur                           |
| 6 Indicateur Wi-Fi                                | 15 Icône des commandes d'équipement du spa de nage |
| 7 Icône de l'indicateur de verrouillage           | 16 Icône de réglage                                |
| 8 Inverser l'écran                                | 17 Icône d'éclairage = allumer/éteindre            |
| 9 Augmenter la température de consigne            |  |

**REMARQUE:** Après 30 minutes, l'affichage passe automatiquement en mode veille, ce qui éteint l'écran. C'est normal. Touchez l'écran pour réveiller le panneau de commandes.

# COMMANDES DU SPA DE NAGE: ICÔNE SPA TOUCHE

## L'ÉCRAN PRINCIPAL

### SIGNIFICATION DES ICÔNES

- = Plage des températures élevées = Plage des températures basses
  - = Mode Prêt = Mode Prêt et Repos = Mode Repos
  - = Mode Filtre1 = Mode Filtre2 = Mode Filtre1 et 2
  - = **ozone en fonctionnement**. Si l'icône n'apparaît pas, cela signifie que l'ozone est désactivé.
  - = **le cycle de nettoyage fonctionne**. Si l'icône n'apparaît pas, cela signifie que le cycle de nettoyage est désactivé.
  - = **icône Wi-Fi** indique seulement que le module Wi-Fi optionnel est connecté au système du spa de nage. Il n'indique pas la force du signal.
  - icône de verrouillage**: Lorsque cette icône est affichée, cela indique que le panneau est en mode verrouillé.  
Il existe 2 icônes de verrouillage pouvant être affichées sur la barre de titre de la plupart des écrans. Une icône de verrouillage avec un « S » signifie qu'un verrouillage des paramètres a été appliqué. Il est affiché sur les écrans affectés par le verrouillage des paramètres. Une icône de verrouillage avec un « P » signifie que le panneau a été verrouillé. Si les paramètres et le panneau sont verrouillés, seul le verrou du panneau s'affiche, car il ne tient pas compte des paramètres verrouillés seuls. Lorsque le panneau est verrouillé, l'écran du menu des réglages affiche seulement les éléments non affectés par ce verrou (les écrans Informations système et Verrouillage).  
  
Pour verrouiller ou déverrouiller un verrou de réglage ou de panneau, appuyez sur l'icône correspondant verrouillée puis appuyez sur le mot « Verrouiller » et maintenez appuyé dans la barre de titre pendant plus de 5 secondes jusqu'à ce que le texte et l'icône passent au statut opposé.
  - = **Inverser (ou retourner) l'écran**
  - = **Augmenter la température de consigne**: augmente la température de consigne.
  - Température réelle de l'eau**: affiche la température réelle de l'eau.
  - Échelle de température**: indique si la température est en degrés = Fahrenheit ou = Celsius.
  - = **Baisser la température de consigne**. Baisse la température de consigne.
  - Indicateur de message en attente**. L'indicateur de message en attente affiche l'une des icônes suivantes:
    - = **Erreur critique** (le spa de nage ne peut fonctionner jusqu'à ce que l'erreur soit réparée)
    - = **Erreur commune ou avertissement**
    - = **Message de rappel**
    - = **Message d'informations**
- Appuyez sur l'indicateur pour vous rendre dans un écran de messages qui affiche le message.
- Certains messages incluent le texte « Contacter un technicien de maintenance », car certains problèmes nécessitent l'intervention d'un technicien de maintenance. Si le panneau est verrouillé et qu'un message d'alerte apparaît, vous accédez à l'écran DÉVERROUILLAGE avant de pouvoir effacer le message.
- Appuyer sur l'icône Erreur/Avvertissement/Rappel/Informations vous mène à l'écran Informations système pour vous permettre de réparer les erreurs au téléphone ou à un technicien de maintenance de mieux comprendre ce qu'il se passe. Quitter l'écran Informations système vous mène à l'écran Messages dans cette situation.



# COMMANDES DU SPA DE NAGE: ICÔNE SPA TOUCHE

## L'ÉCRAN PRINCIPAL

### SIGNIFICATION DES ICÔNES

15.  =  **Icône des commandes d'équipement du spa de nage.** Affiche un écran depuis lequel les jets du spa de nage ou d'autres équipements peuvent être contrôlés. Lorsque vous vous trouvez sur l'écran de l'équipement du spa de nage, vous pouvez appuyer une fois sur un bouton Jets pour réduire sa puissance, et le cas échéant, appuyez une seconde fois pour augmenter la puissance.

17.  **Icône de réglages :**  =  **Réglages actifs**  =  **Réglages inactifs**

Vous mène à l'écran du menu des réglages, où les fonctionnalités spécifiques disponibles pouvant être ajustées par le panneau de commandes peuvent être modifiées.

18.  =  **L'éclairage est allumé**  =  **L'éclairage est éteint**  =  **L'éclairage est désactivé**

### NAVIGATION

Vous pouvez parcourir la structure du menu complet en touchant l'écran.

Les sélections de l'écran indiquées ci-dessous peuvent être sélectionnées pour vous ouvrir des menus supplémentaires. Appuyez sur l'un d'entre eux pour vous rendre sur un autre écran comportant des commandes supplémentaires.

La plupart des écrans des menus expirent et reviennent à l'écran principal après 30 secondes d'inactivité.

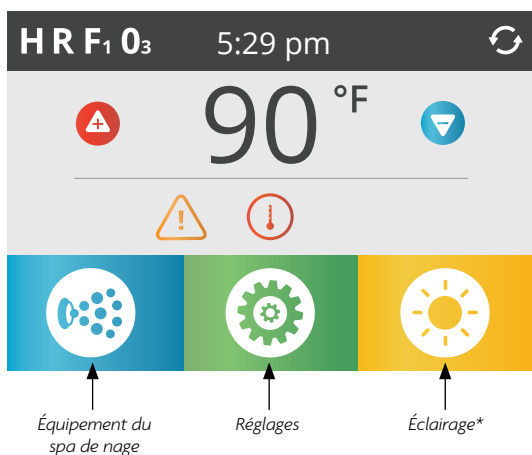

*\*Seulement si le spa est équipé d'un système d'éclairage.  
Les options varient selon les modèles.*

# COMMANDES DU SPA DE NAGE: ICÔNE SPA TOUCHE

## L'ÉCRAN PRINCIPAL

### MESSAGES

En bas de l'écran, un indicateur peut parfois apparaître, indiquant qu'un message est en attente. Appuyez sur cet indicateur pour voir l'écran d'affichage des messages. Sur cet écran, certains messages peuvent être ignorés.

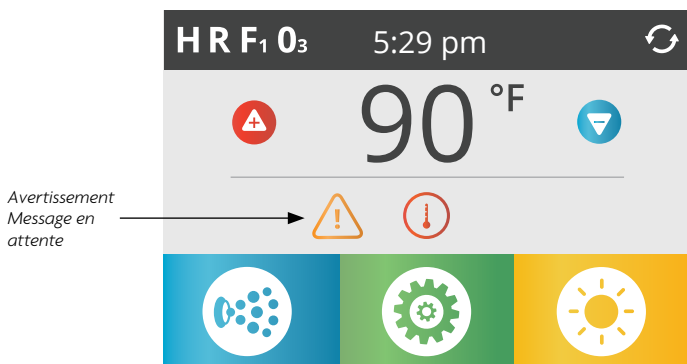

# COMMANDES DU SPA DE NAGE: ICÔNE SPA TOUCHE

## TEMPÉRATURE DE CONSIGNE ET ÉCLAIRAGE

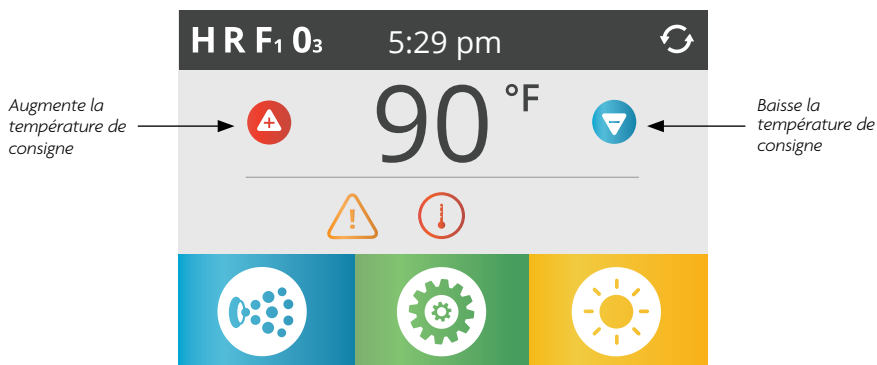

### TEMPÉRATURE DE CONSIGNE

Appuyez sur la flèche vers le haut ou vers le bas pour afficher la température de consigne (indiquée par un °F ou °C clignotant). Appuyez de nouveau sur la flèche vers le haut ou vers le bas pour modifier la température de consigne. La température de consigne change immédiatement.

Si vous avez besoin de changer entre la plage de températures élevées et la plage de basses températures, vous devez vous rendre sur l'écran des réglages.

### APPUI ET MAINTIEN

Si vous appuyez et maintenez les flèches vers le haut ou vers le bas, la température continue de changer jusqu'à ce que vous relâchiez les flèches ou jusqu'à ce que les limites de la plage de température soient atteintes.

### ÉCLAIRAGE

L'icône de l'éclairage  allume ou éteint l'éclairage de votre spa de nage (s'il en est équipé). Si votre spa de nage est équipé d'un système d'éclairage LED, allumez et éteignez l'éclairage de manière répétée pendant quelques secondes pour en modifier la couleur.

# COMMANDES DU SPA DE NAGE: ICÔNE SPA TOUCHE

## L'ÉCRAN SPA

### ACCÈS À TOUS LES ÉQUIPEMENTS

L'icône de l'équipement du spa de nage  vous mène à l'écran du spa, qui affiche tout l'équipement\* disponible qu'il est possible de contrôler. L'affichage montre les icônes relatives aux équipements installés sur un modèle particulier de spa de nage. L'écran peut changer en fonction de l'installation.

Les boutons de l'icône sont conçus pour sélectionner et contrôler les dispositifs individuellement.

Certains dispositifs, comme les pompes, peuvent disposer de plus d'un statut ACTIF, et l'icône change pour refléter le statut de l'équipement. Quelques exemples d'indicateurs de pompe à deux vitesses se trouvent ci-dessous.



Jets éteints



Jets faibles



Jets forts

Si le spa de nage est doté d'une pompe de circulation, une icône de pompe de circulation s'affiche pour indiquer son fonctionnement, mais elle ne peut être contrôlée directement qu'en mode d'amorçage.



Pompe de circulation

Si votre spa en est équipé, elle est seulement contrôlable en mode d'amorçage pendant la mise en route initiale.

*\*Exception: l'éclairage principal du spa n'est pas affiché sur l'écran du spa, mais seulement affiché sur (et contrôlé depuis) l'écran principal.*

# COMMANDES DU SPA DE NAGE: ICÔNE SPA TOUCHE

## BOUTONS FRÉQUENTS

### AUGMENTER/RÉDUIRE LES VALEURS

Si un bouton en forme de flèche vers le haut ou vers le bas est affiché et que vous appuyez dessus sur une page de modification, et qu'une valeur a été sélectionnée (en surbrillance), vous pouvez augmenter la valeur en appuyant sur la flèche vers le haut, ou la réduire en appuyant sur la flèche vers le bas.

### INVERSER

Apparaît dans le coin supérieur droit sur tous les écrans.

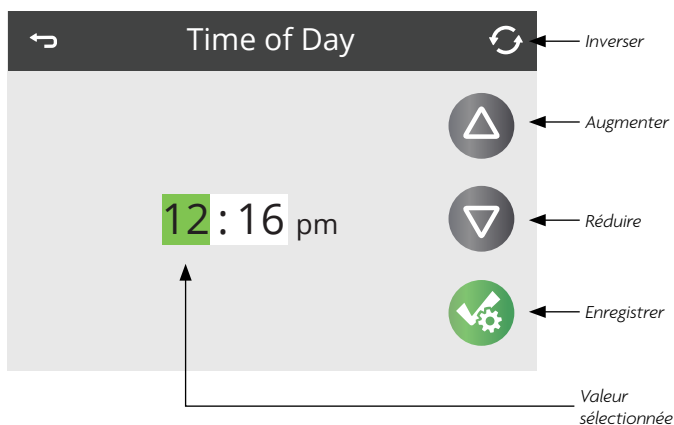

# COMMANDES DU SPA DE NAGE: ICÔNE SPA TOUCHE

## BOUTONS FRÉQUENTS

### QUITTER LES ÉCRANS

Le bouton Retour est présent sur chaque écran, sauf sur l'écran principal, l'écran du mode d'amorçage et l'écran d'affichage des messages.

Lorsque ce bouton apparaît, ou qu'il apparaît avec un bouton de sauvegarde inactive, cela signifie Retour ou Quitter. Il apparaît sur les écrans de modifications avant que vous ayez modifié toute valeur, ainsi que sur tous les autres écrans.

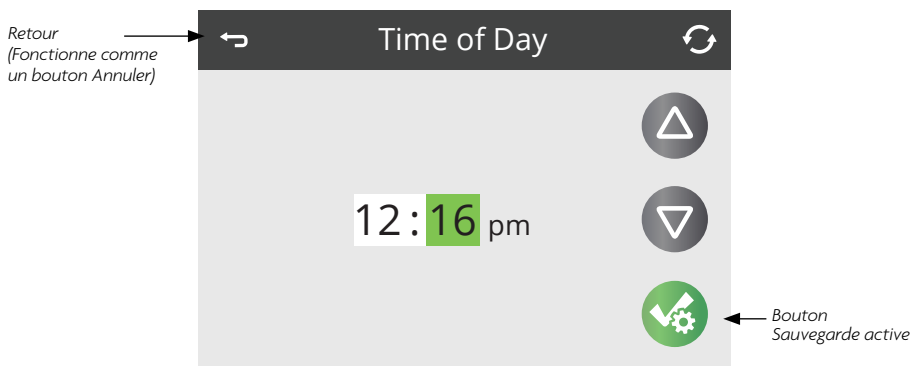
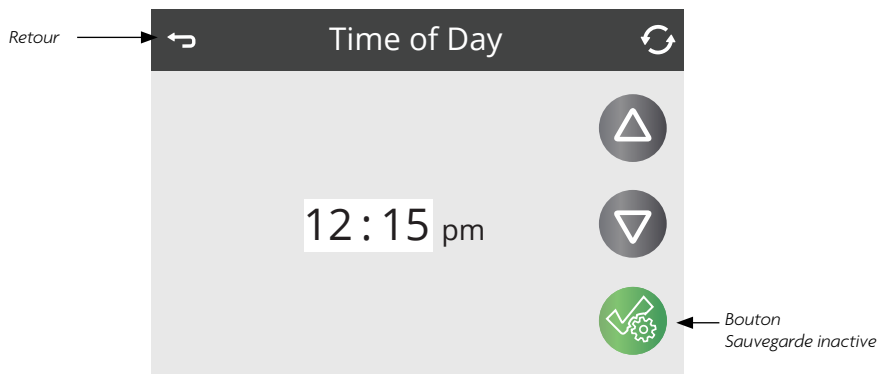

Lorsque le bouton Retour et le bouton Sauvegarde active s'affichent en même temps, le bouton Sauvegarde enregistre vos modifications, et la sélection passe de la couleur verte à la couleur blanche, tandis que le bouton Retour annule l'action. Si l'écran expire pour cause d'inactivité, il agit comme un bouton Annuler.

# COMMANDES DU SPA DE NAGE: ICÔNE SPA TOUCHE

## BOUTONS FRÉQUENTS

### PAGE PRÉCÉDENTE/SUIVANTE (DROITE/GAUCHE)

Si une flèche vers la droite s'affiche en bas de l'écran, cliquer dessus vous mène à la page suivante.

Si une flèche vers la gauche s'affiche en bas de l'écran, cliquer dessus vous mène à la page précédente.

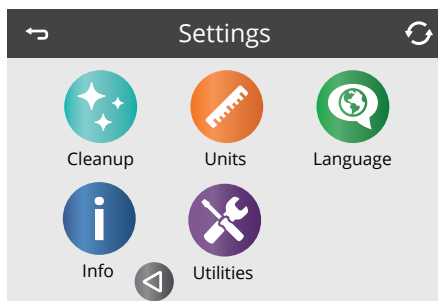
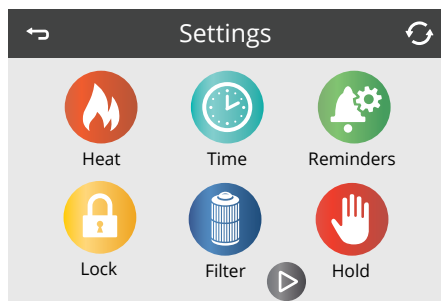

### PAGE PRÉCÉDENTE/SUIVANTE

Si une flèche vers le bas ou vers le haut est affichée et que vous appuyez sur ce bouton lorsque vous vous trouvez sur une page comportant une liste de texte, vous pouvez faire défiler la liste une page à la fois.

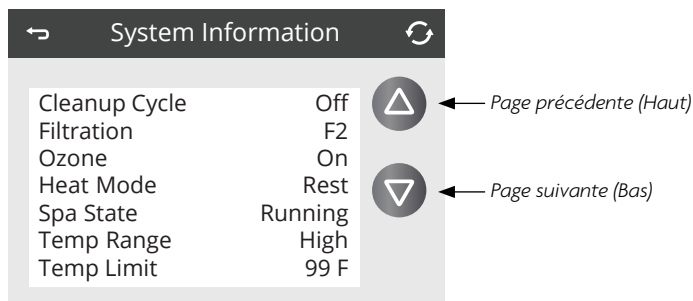

# COMMANDES DU SPA DE NAGE: ICÔNE SPA TOUCHE

## L'ÉCRAN DE PARAMÈTRES

### PROGRAMMATION, ETC.

L'icône des réglages  vous mène à l'écran des réglages, où toute la programmation et autres actions du spa sont contrôlées.

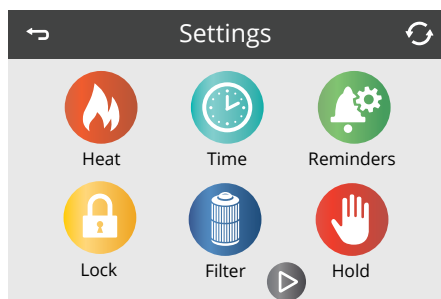

Chaque icône sur l'écran des réglages vous mène à un autre écran, où un ou plusieurs réglages peuvent être accessibles et/ou modifiés.

### MENU CHAUFFAGE

L'icône du chauffage  sur l'écran des réglages vous mène sur un écran depuis lequel vous pouvez contrôler le mode de chauffage et la plage des températures.

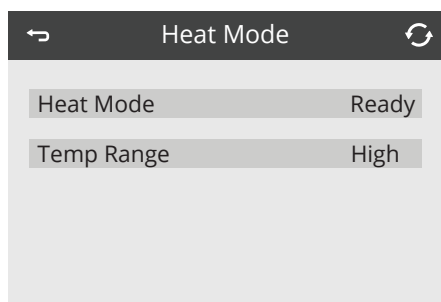

### PLAGES DE TEMPÉRATURE (HAUTE VS BASSE)

Ce système incorpore deux réglages de plage de températures avec des températures de consigne réglées indépendamment. Vous pouvez sélectionner une plage sur l'écran de paramètres. Elle est alors visible dans le coin supérieur droit de l'écran principal. Ces plages peuvent être utilisées pour différentes raisons. Les réglages « prêt à l'usage » vs « vide » constituent une utilisation fréquente. Chaque plage maintient sa propre température de consigne programmée par l'utilisateur. Ainsi, si une plage est choisie, le spa de nage est chauffé jusqu'à la température de consigne associée à cette plage. Vérifiez la température de consigne de l'eau et envisagez de la réduire pendant les périodes où le spa de nage n'est habituellement pas utilisé.

La température de l'eau pour la nage/l'entraînement, dans la plage des températures élevées, peut être définie entre 27 °C (80 °F) et 37 °C (99 °F). Pour les modèles Trainer 19 et Momentum, l'eau du bain à remous à part au sein de la plage des températures élevées peut être définie entre 27 °C (80 °F) et 40 °C (104 °F). La plage des températures basses peut être définie entre 10 °C (50 °F) et 37 °C (99 °F). La protection antigel est activée pour les deux plages. Rappelez-vous que la plage des températures agréables lors de l'utilisation du spa peut être moins élevée que la température maximale sécuritaire.



# COMMANDES DU SPA DE NAGE: ICÔNE SPA TOUCHE

## L'ÉCRAN DE PARAMÈTRES

### MODE DE CHAUFFAGE : PRÊT CONTRE REPOS

Pour que le spa de nage chauffe, il faut qu'une pompe fasse circuler de l'eau à travers le chauffage. La pompe qui remplit cette fonction est appelée « pompe de chauffage ». La pompe peut être soit une pompe 1 à 2 vitesses, soit une pompe de circulation.

#### MODE PRÊT

Si la pompe du chauffage est une pompe 1 à deux vitesses, le mode Prêt fait circuler l'eau de manière périodique, en utilisant la pompe 1 à basse vitesse afin de maintenir une température de l'eau constante, chauffer l'eau si nécessaire et rafraîchir l'affichage des températures. Cette opération est connue sous le nom de « sondage ».

#### MODE REPOS

Si vous n'avez pas prévu d'utiliser le spa de nage pendant une période prolongée, ce mode permet le chauffage de l'eau seulement pendant les cycles de filtration programmés. Puisque le sondage n'a pas lieu, il est possible que l'affichage de la température ne montre pas la température actuelle avant que la pompe de chauffage ait fonctionné pendant une minute ou deux. Cela est affiché sur l'écran comme: \_ \_ \_ \_ °F \_ \_ \_ \_ °C. Utiliser le mode Repos n'est pas recommandé sous des températures de gel.

#### MODE SANS POMPE DE CIRCULATION (Pompe 1 à deux vitesses)

Lorsque la pompe du chauffage s'est allumée automatiquement (par exemple, pour le chauffage ou sondage) vous pouvez passer d'une vitesse réduite à une vitesse élevée, mais vous ne pouvez pas éteindre la pompe de chauffage.

#### MODE DE CIRCULATION

Si le spa de nage est configuré pour une circulation 24 h/24, la pompe de chauffage fonctionne en permanence. Comme la pompe de chauffage fonctionne en permanence, le spa de nage maintient la température de consigne et chauffe selon les besoins en mode Prêt, sans sondage.

En mode Repos, le spa de nage n'est chauffé que jusqu'à la température de consigne pendant les temps de filtration programmés, même si l'eau est filtrée constamment en mode circulation 24 h/24.

**REMARQUE:** Retrouvez plus d'informations sur les modes de circulation sous « Pompes » dans les sections Commandes du spa de nage: actions du spa.

#### MODE « PRÊT EN REPOS »

PRÊT/EN REPOS s'affiche à l'écran si le spa de nage est en mode Repos et que vous appuyez sur le bouton Jets 1. Lorsque la pompe du chauffage s'est allumée automatiquement (par exemple, pour le chauffage) vous pouvez passer d'une vitesse réduite à une vitesse élevée, mais vous ne pouvez pas éteindre la pompe de chauffage. Après 1 heure, le système repasse en mode Repos. Ce mode peut également être reprogrammé en sélectionnant le mode de chauffage.

### M8 : CONTRÔLE DE TEMPÉRATURE INTELLIGENT

En tant que réglage par défaut, l'icône M8  est définie sur EN MARCHÉ/Actif. M8 affecte les paramètres de fonctionnement du spa de nage en ce qui concerne les systèmes sans pompe de circulation qui utilisent la pompe thérapeutique 1 (Jets 1) à vitesse réduite pour contrôler la température de l'eau du spa, le chauffage et la filtration. Si votre spa de nage dispose d'un système de pompe de circulation tel que Quietflo ou Mast3rPur, ces paramètres ne s'appliquent pas.

Lorsqu'il est EN MARCHÉ/Actif et que le système du spa de nage est en mode de chauffage prêt, M8 peut activement établir les intervalles de sondage de la température de l'eau de la pompe 1 à vitesse réduite toutes les 30 minutes afin qu'ils soient moins fréquents, jusqu'à 2 heures entre les points de sondage, si la température de l'eau du spa de nage reste très stable.

S'il est À L'ARRÊT/Inactif et que le système du spa de nage est en mode de chauffage prêt, le système de commande du spa sonde seulement la température actuelle de l'eau du spa de nage toutes les 30 minutes.



EN MARCHÉ/  
Actif



À L'ARRÊT/  
Inactif

# COMMANDES DU SPA DE NAGE: ICÔNE SPA TOUCHE

## REPLISSEZ-LE !

### PRÉPARATION ET REMPLISSAGE

Remplissez le spa de nage jusqu'à son bon niveau de fonctionnement, en utilisant les instructions d'installation initiale du spa de nage qui se trouvent dans la section Instructions d'installation.

### MODE D'AMORÇAGE – M019\*

Après la séquence initiale de mise en marche, la commande passe en mode d'amorçage et un écran de mode d'amorçage s'affiche. Seules les icônes de la pompe apparaissent sur l'écran d'amorçage. En mode d'amorçage, le chauffage est désactivé pour permettre l'exécution du processus d'amorçage sans risque de mettre le chauffage sous tension en condition de faible débit ou débit nul. Rien ne s'allume automatiquement, mais les pompes peuvent être activées en touchant les boutons « Jet ». Si le spa de nage dispose d'une pompe de circulation, vous pouvez l'allumer et l'éteindre en appuyant sur le bouton « Circ. » pendant le mode d'amorçage.

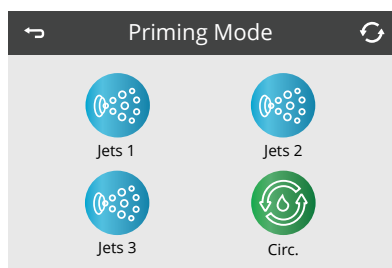

### AMORÇAGE DES POMPES

Dès que l'écran d'amorçage apparaît sur le panneau, appuyez une fois le bouton « Jets 1 » pour démarrer la pompe 1 à faible vitesse, puis une deuxième fois pour passer en haute vitesse. Si la pompe fonctionne, mais qu'il n'y a pas de débit d'eau après 10 secondes de fonctionnement, éteignez la pompe pendant 5 à 10 secondes puis rallumez-la pendant 5 à 10 secondes. Répétez cette action jusqu'à ce que l'eau commence à s'écouler, cela signifie que la pompe est amorcée. Sélectionnez également les autres pompes afin de les allumer, et effectuez ce processus d'amorçage si nécessaire. Si les pompes ne sont toujours pas amorcées après

4-5 minutes et que l'eau ne coule pas des jets du spa de nage, ne laissez pas les pompes continuer à fonctionner. Éteignez le spa de nage, puis rallumez-le et répétez ce processus.

**REMARQUE :** éteindre, puis rallumer la pompe lance une nouvelle session d'amorçage de la pompe. Ne le faites pas plus de 5 fois. Si la/les pompe(s) ne s'amorcent pas, coupez l'alimentation du spa de nage et reportez-vous aux instructions pour l'évacuation d'une bulle d'air dans la section Installation initiale du spa de nage.

**IMPORTANT:** Une pompe ne doit jamais fonctionner sans amorçage pendant plus de 2 minutes. Une pompe ne doit en AUCUN cas fonctionner sans amorçage au-delà des 4-5 minutes de mode d'amorçage. Si c'est le cas, la pompe peut être endommagée et le système peut mettre le chauffage sous tension, provoquant une condition de surchauffe.

### QUITTER LE MODE D'AMORÇAGE

Le système passe automatiquement en chauffage et en filtration normaux à l'issue du mode d'amorçage, lequel dure 4-5 minutes. Vous pouvez quitter manuellement le mode d'amorçage en appuyant sur le bouton « Retour » sur l'écran d'amorçage. À noter que si vous ne quittez pas manuellement le mode Amorçage comme décrit ci-dessus, il se ferme automatiquement après 4-5 minutes. Assurez-vous que la/les pompe(s) a/ont été amorcée(s) à temps. Une fois que le système a quitté le mode d'amorçage, le panneau en surface affiche l'écran principal, mais pas encore la température de l'eau, comme montré ci-dessous. En effet, le système requiert environ 1 minute d'écoulement d'eau à travers le chauffage pour déterminer et afficher la température de l'eau. Le panneau affiche les éléments suivants jusqu'à qu'il puisse lire la température: \_ \_ \_ \_ °F \_ \_ \_ \_ °C

\*M0XX est un code de message. Reportez-vous au Journal des messages dans la section Utilitaires.

# COMMANDES DU SPA DE NAGE: ICÔNE SPA TOUCHE

## ACTIONS DU SPA DE NAGE

### POMPES

Sur l'écran Spa, sélectionnez un bouton « Jets » une fois pour allumer ou éteindre la pompe ou pour passer de basse à haute vitesse s'il en est équipé. Si vous laissez fonctionner la pompe, elle s'éteint après son délai d'expiration (15 minutes à vitesse élevée).

### SYSTÈMES SANS CIRCULATION

Pour contrôler la température actuelle de l'eau, le système active automatiquement la pompe 1 réglée sur une vitesse réduite, si nécessaire. Si le spa de nage est en mode prêt, la pompe 1 à vitesse réduite peut s'activer pendant au moins 1 minute toutes les 30 minutes pour contrôler la température de l'eau du spa de nage (cette action se nomme le sondage) et commencer à chauffer si la température de l'eau est descendue sous la température de consigne. Si la température de l'eau reste stable pendant de longues périodes et ne baisse pas, la technologie M8 de votre spa de nage adapte automatiquement ces intervalles de sondage afin de les rendre moins fréquents. Si les conditions de la température de l'eau sont très stables, M8 augmente progressivement la durée entre les intervalles, jusqu'à atteindre 2 heures. Si la température de l'eau commence à baisser de manière significative, le système contrôle la température de l'eau (sondage) plus fréquemment, revenant à des intervalles de 30 minutes. Il reprogramme également les intervalles toutes les 30 minutes lorsque l'utilisateur interagit avec le système (activation de l'équipement, modification des modes de chauffage et de la température de consigne).

La pompe 1 s'exécute automatiquement, programmée en vitesse réduite, lorsque toute autre pompe est allumée (si le spa en est équipé) afin que le système puisse contrôler la température du spa de nage.

Lorsque la vitesse réduite de la pompe 1 est automatiquement activée pour le sondage de la température, le chauffage ou les cycles de filtration, elle ne peut pas être désactivée depuis le panneau de commandes. Cependant, la vitesse élevée de la pompe peut être désactivée.

### MODES DE POMPE DE CIRCULATION

Si le système est équipé d'une pompe de circulation, il est configuré pour fonctionner de deux manières différentes selon le logiciel de commande du système. Le mode de la pompe de circulation ne peut pas être modifié.

1. La plupart des pompes de circulation fonctionnent de manière continue (24 heures) sauf lorsqu'elles s'arrêtent pendant 30 minutes lorsque la température de l'eau atteint 1,5 °C (3 °F) au-dessus de la température de consigne (probable dans les climats chauds ou si la température de consigne est réduite/programmée sous la température actuelle de l'eau). Il s'agit du mode habituel de la plupart des spas de nage équipés d'une pompe de circulation dédiée.
2. Une pompe de circulation programmable se met en marche lorsque le système vérifie la température (sondage), pendant les cycles de filtration ou lorsqu'une autre pompe est active.

### FILTRATION ET OZONE

Sur les systèmes sans circulation, la vitesse lente de la pompe 1 et le générateur d'ozone fonctionnent pendant la filtration.

Sur les systèmes de circulation, l'ozone fonctionne en même temps que la pompe de circulation.

Le système est programmé en usine sur un cycle de filtration qui se met en route en soirée (si l'heure est réglée correctement) quand les demandes en énergie sont souvent faibles. L'heure et la durée de la filtration sont programmables. Un deuxième cycle de filtration peut être activé en cas de besoin.

Au démarrage de chaque cycle de filtration, les pompes se mettent en route brièvement pour purger la plomberie et maintenir une bonne qualité de l'eau.

Reportez-vous à la section Réglage de la filtration dans les Commandes du spa de nage pour plus d'informations.

# COMMANDES DU SPA DE NAGE: ICÔNE SPA TOUCHE

---

## ACTIONS DU SPA DE NAGE

### PROTECTION CONTRE LE GEL

Si les capteurs de température du chauffage détectent une température suffisamment faible, les pompes s'activent automatiquement pour fournir une protection antigel. Les pompes fonctionnent en continu ou par périodes en fonction des conditions.

### CYCLE DE NETTOYAGE (EN OPTION)

Si une pompe est allumée en touchant un bouton, un cycle de nettoyage commence 30 minutes après la désactivation ou l'expiration du délai de la pompe. La pompe du filtre/chauffage et le générateur d'ozone peuvent fonctionner pendant 30 minutes ou plus en fonction du système. Si le spa de nage dispose d'une pompe de circulation 24 h/24 qui effectue les actions de pompe de chauffage et de filtration, le cycle de nettoyage ne s'applique pas, car la pompe de circulation 24 h/24 effectue une filtration constante. Avec certains systèmes, vous pouvez modifier ce paramètre. Reportez-vous à la section Cycle de nettoyage dans Réglages supplémentaires.

# COMMANDES DU SPA DE NAGE: ICÔNE SPA TOUCHE

## HEURE

### CONFIGURER L'HEURE

Assurez-vous de configurer l'heure : cela est important pour déterminer les heures de filtration et d'autres fonctionnalités d'arrière-plan.

L'icône Heure  sur l'écran des réglages vous mène à un écran depuis lequel vous pouvez contrôler l'heure. Sur l'écran de l'heure, utilisez les flèches vers le haut et vers le bas pour effectuer les modifications dans le champ vert en surbrillance. Vous pouvez basculer entre les heures et les minutes pour effectuer des modifications en appuyant sur les chiffres sur l'écran. Lorsque vous avez terminé, enregistrez et le champ vert devient blanc.

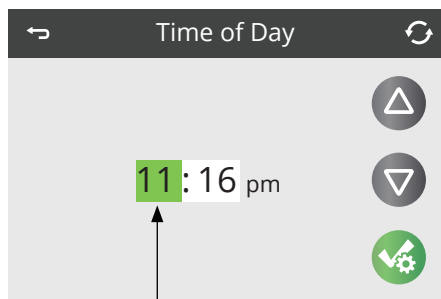

La surbrillance en vert affiche un champ actif à modifier.

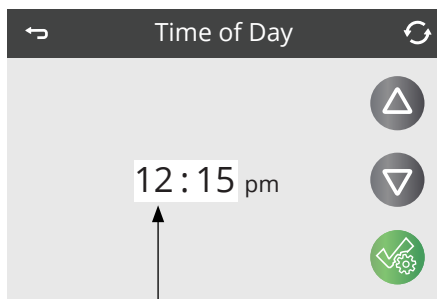

Le champ devient blanc lorsqu'il est enregistré.

Si l'heure n'est pas définie en mémoire, un écran d'informations apparaît. Si vous quittez l'écran, une icône d'information apparaît en bas de l'écran principal, jusqu'à ce que l'heure ait été définie.

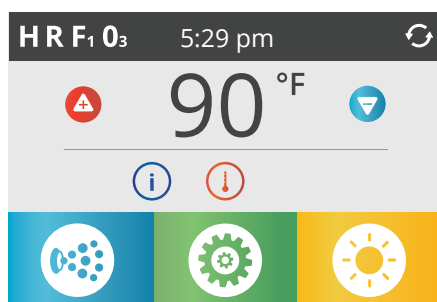

# COMMANDES DU SPA DE NAGE: ICÔNE SPA TOUCHE

## RÉGLAGE DE LA FILTRATION

### FILTRATION PRINCIPALE

Selon des modifications similaires à celles présentes sur l'écran de l'heure à la page précédente, les cycles de filtration sont définis grâce à une heure de départ et d'arrêt. Chaque paramètre peut être réglé par incréments de 15 minutes. Le panneau calcule la durée et l'affiche automatiquement.

L'icône Filtre  sur l'écran des réglages vous mène à un écran depuis lequel vous pouvez contrôler les cycles de filtration.

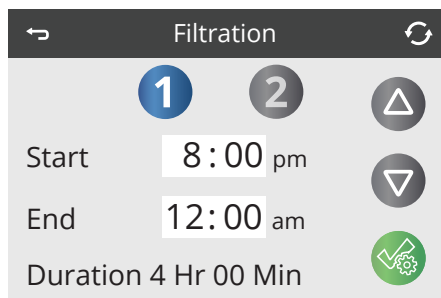

### CYCLE DE FILTRATION 2 - FILTRATION EN OPTION

Le cycle de filtration 2 est DÉSACTIVÉ par défaut sur la plupart des systèmes. Appuyez sur « 1 » pour voir le filtre 1. Appuyez sur « 2 » pour voir le filtre 2. Appuyez sur de nouveau « 2 » pour ACTIVER ou DÉSACTIVER le filtre 2.

Si le cycle de filtration 2 est ALLUMÉ, il peut être réglé de la même manière que le cycle de filtration 1.

Il est possible de superposer les cycles de filtration 1 et 2 pour raccourcir le temps de filtration général en fonction de la quantité superposée.

Voir le filtre 1 alors que le filtre 2 est DÉSACTIVÉ :

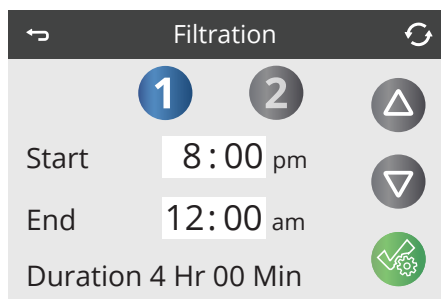

Voir le filtre 2 lorsqu'il est ACTIVÉ et sélectionné :

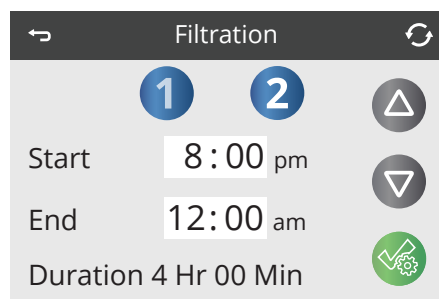

# COMMANDES DU SPA DE NAGE: ICÔNE SPA TOUCHE

---

## RÉGLAGE DE LA FILTRATION

### CYCLES DE PURGE

Pour maintenir des conditions saines et comme protection antigel, toutes les pompes se mettent en route brièvement au début de chaque cycle de filtration pour purger l'eau de leur plomberie. Il est préférable de laisser tous les jets dans leur position ouverte et les dispositifs de dérivation d'eau dans leurs positions centrales lorsque le spa de nage n'est pas utilisé afin que tous les jets soient alimentés en eau lors des cycles de purge.

Si la durée du cycle de filtration 1 est réglée à 24 heures, l'activation du cycle de filtration 2 lance une purge à son heure de départ programmée.

### SIGNIFICATION DES CYCLES DE FILTRATION

1. La pompe de chauffage fonctionne toujours pendant le cycle de filtration\*
2. En mode Repos, le chauffage fonctionne seulement pendant le cycle de filtration
3. Les purges sont effectuées au début de chaque cycle de filtration.

\* Par exemple, si votre spa de nage est programmé pour une circulation 24 h/24, sauf lorsque la température de l'eau est 1,3 °C (3 °F) au-dessus de la température de consigne, cette exception n'a pas lieu pendant les cycles de filtration.

# COMMANDES DU SPA DE NAGE: ICÔNE SPA TOUCHE

## RESTRICTION DU FONCTIONNEMENT

Ces commandes peuvent être restreintes pour empêcher une utilisation ou un réglage de température indésirables.

Le verrouillage du panneau empêche l'utilisation du panneau de commande, mais toutes les fonctions automatiques restent actives.

Le verrouillage des paramètres permet d'utiliser les jets et autres options, mais vous ne pourrez plus régler la température de consigne ni les autres paramètres programmés. Si les paramètres sont verrouillés, il est toujours possible d'accéder à une sélection réduite d'éléments du menu. Parmi ceux-ci se trouvent les cycles de filtration, l'inversion d'écran, les informations et les messages. Ils peuvent être vus, mais ni modifiés ni changés.

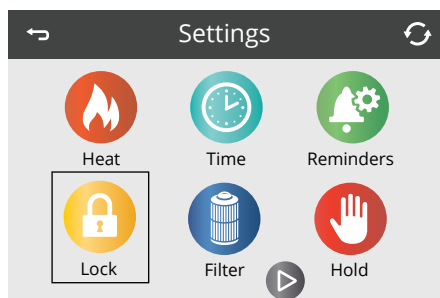

### Réglages et panneau déverrouillés

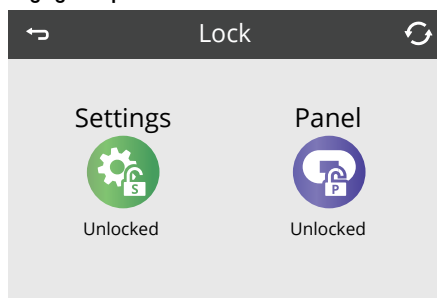

## VERROUILLER ET DÉVERROUILLER

### Réglages déverrouillés, panneau verrouillé

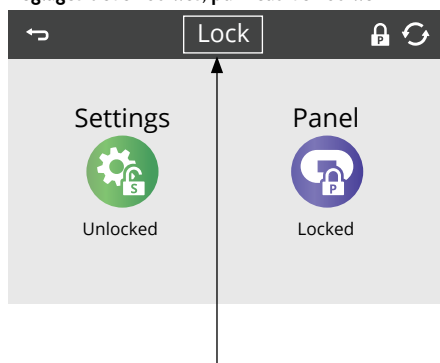

Après avoir appuyé sur l'icône des réglages ou du panneau, appuyez ici pendant 5 secondes pour verrouiller ou déverrouiller.

Les mêmes étapes sont utilisées pour verrouiller ou déverrouiller le panneau ou les réglages.

#### POUR VERROUILLER :

1. Sélectionnez l'icône des réglages (si « Déverrouillé » s'affiche) ou l'icône du panneau (si « Déverrouillé » s'affiche).
2. Appuyez sur le terme « Verrouiller » et maintenez-le enfoncé dans la barre de titre pendant au moins 5 secondes.

#### POUR DÉVERROUILLER :

1. Sélectionnez l'icône des réglages (si « Verrouillé » s'affiche) ou l'icône du panneau (si « Verrouillé » s'affiche).
2. Appuyez sur le terme « Verrouiller » et maintenez-le enfoncé dans la barre de titre pendant au moins 5 secondes.

 avec « S » = Verrou des réglages

 avec « P » = Verrou du panneau



# COMMANDES DU SPA DE NAGE: ICÔNE SPA TOUCHE

## PARAMÈTRES SUPPLÉMENTAIRES

### ARRÊT – M037\*

L'icône Arrêt  sur l'écran des réglages met le spa de nage en mode Arrêt et affiche l'écran d'arrêt du système.

Le mode Arrêt est utilisé pour désactiver les équipements du spa de nage pendant les fonctions d'entretien, comme le nettoyage ou le remplacement du filtre. Le mode Arrêt reste actif 1 heure sauf s'il est quitté manuellement. Si l'entretien du spa de nage dure plus d'une heure, il est peut-être préférable de tout simplement le mettre hors tension.

Appuyez sur Retour pour quitter le mode arrêt.

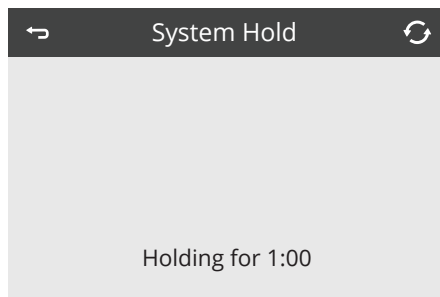

\*M0XX est un code de message. Des codes similaires à celui-ci s'affichent dans le Journal des messages.

# COMMANDES DU SPA DE NAGE: ICÔNE SPA TOUCHE

## L'ÉCRAN D'UTILITAIRES

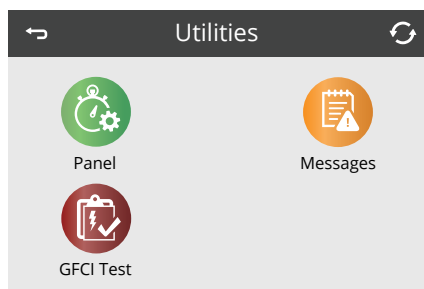

### UTILITAIRES

L'icône Utilitaires  sur l'écran des réglages vous mène à l'écran d'utilitaires. L'écran d'utilitaires peut contenir les éléments suivants:

#### PANNEAU

Vous permet de définir le moment auquel l'écran se met en veille, après un certain nombre de minutes d'activité. Par exemple, vous pouvez définir l'extinction de votre écran du panneau après 10 minutes sans avoir touché l'écran.

### JOURNAL DES MESSAGES

Le journal des messages enregistre les 24 derniers messages d'erreur pouvant être analysés par un service technique. Utilisez les flèches vers le haut et le bas pour voir chaque message. Lorsque le mode d'amorçage apparaît dans le journal des messages, il ne s'agit pas d'une erreur. Il est présent pour surveiller les redémarrages du spa de nage.

#### TEST DE FUITE À LA TERRE (DDFT) (Fonctionnalité disponible seulement sur certains systèmes)

Le test DDFT n'apparaît pas à l'écran si la fonctionnalité n'est pas disponible. Cet écran permet de tester le disjoncteur de fuite à la terre depuis le panneau de commandes du spa de nage (plus d'informations dans Utilitaires: fonctionnalité de test DDFT).

# COMMANDES DU SPA DE NAGE: ICÔNE SPA TOUCHE

## PARAMÈTRES SUPPLÉMENTAIRES

### UNITÉS

L'icône des unités  sur l'écran des réglages vous mène à l'écran des unités.

Appuyez sur « Affichage de la température » pour modifier la température entre degrés Fahrenheit et Celsius.

Appuyez sur « Affichage de l'heure » pour modifier l'affichage de l'horloge entre le mode 12 HR et 24 HR.

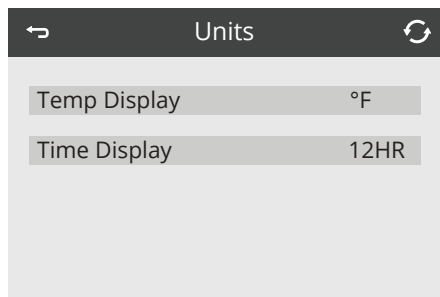

### RAPPELS

L'icône Rappels  sur l'écran des réglages vous mène à l'écran des rappels.

Les rappels sont des rappels d'entretien préprogrammés qui apparaissent sur l'écran principal en tant que  à différents intervalles et vous aident à prendre soin de votre spa de nage.

Appuyez sur « Rappels » pour les ACTIVER (« Oui ») ou les DÉACTIVER (« Non »). Cela permet à des rappels du type « Nettoyer les filtres » de s'afficher. Pour voir une liste complète des messages de rappel, reportez-vous à « Messages de rappel » à la fin de la section Commandes du spa de nage.

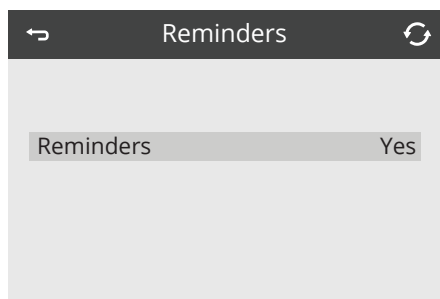

# COMMANDES DU SPA DE NAGE: ICÔNE SPA TOUCHE

## PARAMÈTRES SUPPLÉMENTAIRES

### CYCLE DE NETTOYAGE

La durée du cycle de nettoyage n'apparaît pas toujours, parce qu'elle n'est pas toujours activée. Si disponible, réglez la durée de fonctionnement de la pompe du filtre/chauffage après chaque utilisation. 0-4 heures disponibles. Paramétrer sur 0 h empêche les cycles de nettoyage de s'exécuter.

L'icône Nettoyage  sur l'écran de réglages vous mène à l'écran du cycle de nettoyage.

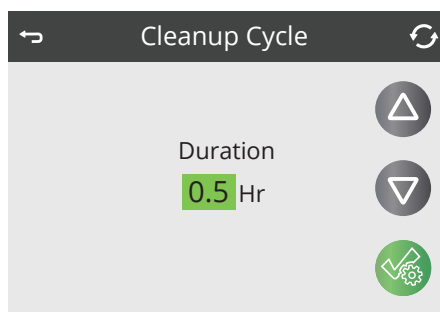

**REMARQUE:** Les cycles de nettoyage ne s'appliquent pas aux systèmes programmés pour un mode de pompe de circulation 24 h/24, car la pompe de circulation fonctionne comme la pompe de chauffage et de filtration pour effectuer une filtration continue.

### LANGUE

L'icône Langue  sur l'écran des réglages vous mène à l'écran des langues.

Modifiez la langue affichée sur le panneau en appuyant sur les flèches. La surbrillance gris clair indique la langue pour laquelle vous effectuez la modification.

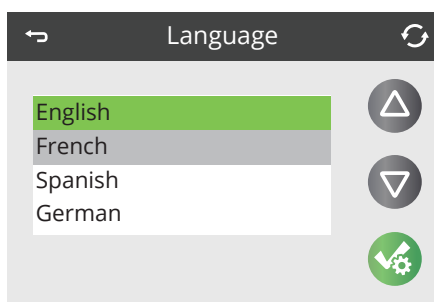
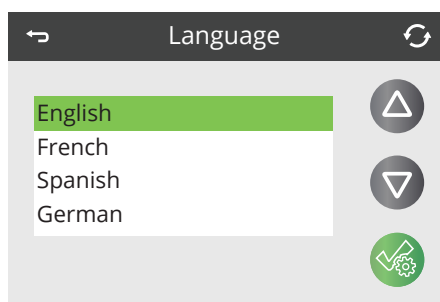

# COMMANDES DU SPA DE NAGE: ICÔNE SPA TOUCHE

## INFORMATIONS

### INFORMATIONS SUR LE SYSTÈME

L'icône d'informations  sur l'écran des réglages vous mène sur l'écran d'informations système, qui affiche plusieurs réglages et l'identification du système.

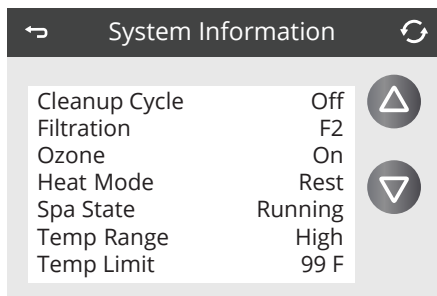

### MODÈLE DE SYSTÈME

Affiche le numéro de modèle du système.

### VERSION DU PANNEAU

Affiche un numéro du logiciel sur le panneau de commande en surface.

### IDENTIFIANT DU LOGICIEL (SSID)

Affiche le numéro d'identification du logiciel pour le système.

### SIGNATURE DE CONFIGURATION

Affiche le test de contrôle total des fichiers de configuration du système.

### CONFIGURATION ACTUELLE

Affiche le numéro de configuration d'installation actuellement sélectionné.

### PARAMÈTRES DE L'INTERRUPTEUR DIP

Affiche un nombre représentant les positions de l'interrupteur DIP pour S1 du circuit imprimé principal.

### TENSION DU CHAUFFAGE (Option non utilisée sur les systèmes évalués CE)

Affiche la tension de fonctionnement configurée pour le chauffage.

### PUISSANCE DU CHAUFFAGE CONFIGURÉE DANS LE LOGICIEL (systèmes CE uniquement)

Affiche l'intensité du chauffage, en kilowatts, telle que programmée sur le logiciel du système de commande (1-3 ou 3-6).

### TYPE DE CHAUFFAGE

Affiche un numéro d'identification du type de chauffage.

# COMMANDES DU SPA DE NAGE: ICÔNE SPA TOUCHE

## UTILITAIRES: FONCTIONNALITÉ DU TEST DDFT

Le disjoncteur de fuite de terre (DDFT) ou le détecteur de courant résiduel (RCD) est un dispositif de sécurité important et est nécessaire lors de l'installation d'un spa de nage.

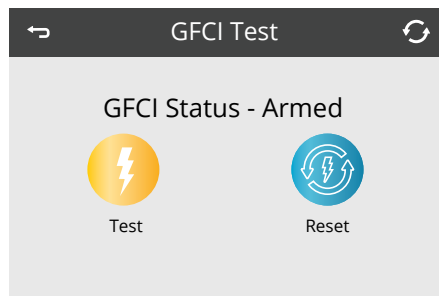

### FORCER LE TEST DE DÉCLENCHEMENT DDFT (Amérique du Nord uniquement)

Appuyer sur l'icône du test DDFT sur l'écran d'utilitaires vous mène sur l'écran du test DDFT. Cette fonctionnalité n'est pas disponible sur tous les systèmes. L'icône du test DDFT s'affiche seulement si le système est équipé de cette fonctionnalité. Certains systèmes homologués UL ne disposent pas de la fonctionnalité du test DDFT.

L'installateur peut utiliser le test de déclenchement du DDFT pour confirmer que le DDFT fonctionne correctement.

Le DDFT devrait se déclencher en quelques secondes et le spa de nage devrait s'éteindre. Si ce n'est pas le cas, coupez l'alimentation et vérifiez manuellement qu'un DDFT est installé et que le circuit et le spa de nage sont correctement raccordés. Vérifiez la fonction du DDFT avec son propre bouton de test. Restaurez l'alimentation du spa de nage et répétez le test de déclenchement du test DDFT.

Une fois que le DDFT est déclenché par le test (provoquant la coupure d'alimentation du spa de nage), réinitialisez le DDFT pour rallumer le spa de nage. Vous pouvez vérifier que le test est réussi en parcourant l'écran ci-dessus. « Réussite » devrait s'afficher après que la ligne de réinitialisation est sélectionnée sur l'écran DDFT.

### PRODUIT CE

Les systèmes enregistrés CE ne disposent pas d'une fonctionnalité de test RCD à cause de la nature du service électrique. L'utilisateur final doit être formé pour tester et réinitialiser le RCD de la manière appropriée.

# COMMANDES DU SPA DE NAGE: ICÔNE SPA TOUCHE

## MESSAGES GÉNÉRAUX

### MESSAGES

La plupart des messages et des alertes apparaissent en bas de l'écran principal. Plusieurs messages et alertes peuvent être affichés dans une séquence.

### TEMPÉRATURE DE L'EAU INCONNUE

Une fois que la pompe a fonctionné pendant 1 minute, la température s'affiche.

— — — — °F      — — — — °C



### CONDITION DE GEL POSSIBLE

Une condition de gel potentiel a été détectée, ou le commutateur de gel Aux est fermé. Tous les dispositifs aquatiques sont activés. Dans certains cas, les pompes peuvent s'allumer et s'éteindre et le chauffage peut fonctionner en mode protection antigel. Il s'agit d'un message de fonctionnement, pas d'une indication d'erreur.

### L'EAU EST TROP CHAUDE: M029\*

Le système a détecté une température de l'eau du spa de nage de 43,3 °C (110 °F) ou plus et les fonctions du spa de nage sont désactivées. Le système est auto-réinitialisé si la température de l'eau du spa de nage est inférieure à 42,2 °C (108 °F). Vérifiez si la pompe fonctionne de façon prolongée (par exemple, durée des cycles de filtration ou utilisation prolongée de la pompe du spa de nage après les 15 minutes de délai) et les températures ambiantes élevées.

\*M0XX est un code de message. Des codes similaires à celui-ci s'affichent dans le Journal des messages.

# COMMANDES DU SPA DE NAGE: ICÔNE SPA TOUCHE

## MESSAGES RELATIFS AU CHAUFFAGE

### LE DÉBIT D'EAU EST FAIBLE: M016\*

Le débit d'eau à travers le chauffage n'est peut-être pas assez fort pour diffuser la chaleur depuis l'élément de chauffage. Le démarrage du chauffage recommence après environ 1 minute. Reportez-vous à la section « Vérifications relatives au débit » ci-dessous.

### PANNE DE DÉBIT D'EAU\*: M017\*\*

Plusieurs pertes de débit à travers le chauffage se sont produites en 24 heures, confirmant un débit faible ou une perte de débit totale. Le débit d'eau à travers le chauffage n'est pas assez fort pour diffuser la chaleur depuis l'élément chauffant et par conséquent, le chauffage a été désactivé. Voir « Vérifications relatives au débit » ci-dessous. Une fois que le problème est résolu, réinitialisez le message\*.

### LE CHAUFFAGE EST PEUT-ÊTRE SEC\*: M028\*\*

Le chauffage est peut-être sec ou il n'y a peut-être pas assez d'eau pour le démarrer. Le spa de nage est éteint pendant 15 minutes, mais tente de se rallumer (jusqu'à 3 fois). Réinitialiser ce message\* pour réinitialiser le démarrage du chauffage. Voir « Vérifications relatives au débit » ci-dessous.

### LE CHAUFFAGE EST SEC: M027\*\*

Des erreurs « Le chauffage est peut-être sec » se sont produites de manière consécutive et il s'agit d'un problème confirmé. Il existe une restriction de débit, aucune cavitation ou aucun blocage de débit présents dans le système n'empêchent l'écoulement adéquat de l'eau pour le fonctionnement du chauffage. Le spa de nage est hors tension. Une fois le problème résolu, vous devez supprimer le message\* pour réinitialiser et redémarrer le chauffage. Voir « Vérifications relatives au débit » ci-dessous.



### LE CHAUFFAGE EST TROP CHAUD\* : M030\*\*

Un des capteurs de température de l'eau a détecté 47,8 °C (118 °F) dans le chauffage et par conséquent, le spa de nage est éteint. Vous devez effacer le message\* si la température de l'eau est inférieure à 42,2 °C (108 °F). Voir « Vérifications relatives au débit » ci-dessous.

## VÉRIFICATIONS RELATIVES AU DÉBIT

Vérifiez que les filtres ne sont pas obstrués. Tentez de nettoyer ou de remplacer les filtres (particulièrement si le spa de nage est équipé d'une pompe de circulation 24 h/24).

Vérifiez si le niveau d'eau est faible, si le flux d'aspiration est restreint (par exemple, par des feuilles ou débris contre les raccords d'aspiration au fond de la coque du spa de nage), si les vannes sont fermées, si trop de jets sont fermés, l'amorçage de la pompe et s'il existe une condition de cavitation dans la pompe (reportez-vous à la section Installation initiale du spa de nage pour les instructions afin de libérer les éventuelles bulles d'air de la pompe).

Sur certains systèmes, même si le spa de nage est éteint en raison d'une condition d'erreur, certains éléments du matériel peuvent s'allumer occasionnellement pour continuer à surveiller la température ou vérifier si la protection antigel est nécessaire.

\* Certains messages peuvent être réinitialisés depuis le panneau. Les messages pouvant être réinitialisés s'affichent avec une icône « Effacer » en bas de l'écran des messages. Appuyez sur l'icône Effacer pour réinitialiser le système.

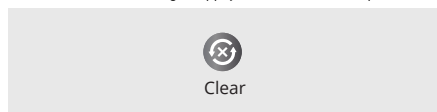

\*\*M0XX est un code de message. Des codes similaires à celui-ci s'affichent dans le Journal des messages.



# COMMANDES DU SPA DE NAGE: ICÔNE SPA TOUCHE

## MESSAGES RELATIFS AU CAPTEUR

### LES CAPTEURS SONT DÉSYNCHRONISÉS – M015\*\*

Les capteurs de température sont PEUT-ÊTRE désynchronisés de 1 °C (3 °F). Contactez votre revendeur Master Spas ou le centre de réparation si ce message n'apparaît pas sous quelques minutes.

### LES CAPTEURS SONT DÉSYNCHRONISÉS – APPELER UN TECHNICIEN DE MAINTENANCE\*: M026\*\*

Les capteurs de température SONT désynchronisés. La panne ci-dessus a été établie pendant au moins 1 heure. Communiquez avec votre revendeur Master Spas ou votre centre de réparation.

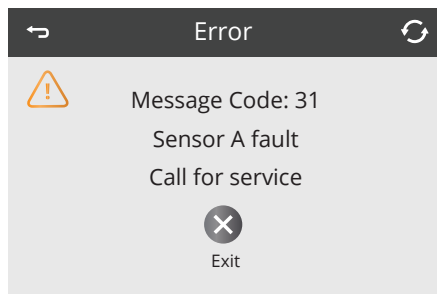

### PANNE DU CAPTEUR A, PANNE DU CAPTEUR B – CAPTEUR A: M031\*\*, CAPTEUR B: M032\*\*

Un capteur de température ou circuit de capteur est en panne. Communiquez avec votre revendeur Master Spas ou votre centre de réparation.

## MESSAGES DIVERS

### ERREUR DE COMMUNICATION

Le panneau de commande ne reçoit pas les communications du système. Communiquez avec votre revendeur Master Spas ou votre centre de réparation.

### LOGICIEL TEST INSTALLÉ

Le système de commande fonctionne avec le logiciel test. Communiquez avec votre revendeur Master Spas ou votre centre de réparation.

\* Certains messages peuvent être réinitialisés depuis le panneau. Les messages pouvant être réinitialisés s'affichent avec une icône « Effacer » en bas de l'écran des messages. Appuyez sur l'icône Effacer pour réinitialiser le système.

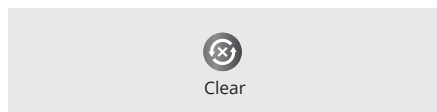

\*\*M0XX est un code de message. Des codes similaires à celui-ci s'affichent dans le Journal des messages.

# COMMANDES DU SPA DE NAGE: ICÔNE SPA TOUCHE

## MESSAGES RELATIFS AU SYSTÈME

### PANNE DE MÉMOIRE DU PROGRAMME\*: M022\*\*

Le test de la somme de contrôle des programmes du système a échoué à la mise sous tension. Cela indique un problème avec le micrologiciel (programme de fonctionnement). Communiquez avec votre revendeur Master Spas ou votre centre de réparation.

### LES PARAMÈTRES ONT ÉTÉ RÉINITIALISÉS (ERREUR DE MÉMOIRE PERSISTANTE)\* – M021\*\*

Contactez votre revendeur Master Spas ou votre centre de réparation si ce message apparaît à plus d'une mise sous tension.

### L'HORLOGE EST EN PANNE\*: M020\*\*

Communiquez avec votre revendeur Master Spas ou votre centre de réparation.

### ERREUR DE CONFIGURATION (LE SPA DE NAGE NE DÉMARRE PAS)

Communiquez avec votre revendeur Master Spas ou votre centre de réparation.

### PANNE DU TEST DDFT (LE SYSTÈME N'A PAS PU TESTER LE DDFT): M036\*\*

(Amérique du Nord seulement) Peut indiquer une utilisation non sécurisée. Contactez votre vendeur Master Spas ou le centre de réparation ainsi que votre électricien. Le remplacement du DDFT nécessite un électricien.

### UNE POMPE EST PEUT-ÊTRE RESTÉE ALLUMÉE – M034\*\*

L'eau est peut-être surchauffée. METTEZ LE SPA DE NAGE hors tension. N'ENTREZ PAS DANS L'EAU. Communiquez avec votre revendeur Master Spas ou votre centre de réparation.

### PANNE DE CHALEUR: M035\*\*

Une pompe semble être restée EN MARCHÉ lors de la dernière mise en route du spa de nage. METTEZ LE SPA DE NAGE HORS TENSION. N'ENTREZ PAS DANS L'EAU. Communiquez avec votre revendeur Master Spas ou votre centre de réparation.

\* Certains messages peuvent être réinitialisés depuis le panneau. Les messages pouvant être réinitialisés s'affichent avec une icône « Effacer » en bas de l'écran des messages. Appuyez sur l'icône Effacer pour réinitialiser le message.



Clear

\*\*M0XX est un code de message. Des codes similaires à celui-ci s'affichent dans le Journal des messages.

# COMMANDES DU SPA DE NAGE: ICÔNE SPA TOUCHE

---

## MESSAGES DE RAPPEL

### MESSAGES DE RAPPEL DE MAINTENANCE RÉGULIÈRE

Les messages de rappel peuvent être désactivés en utilisant l'écran des rappels.

Les rappels sont des rappels d'entretien préprogrammés qui apparaissent sur l'écran principal en tant que  à différents intervalles et vous aident à prendre soin de votre spa de nage. Certains messages peuvent ne pas s'appliquer selon l'équipement dont le spa de nage est équipé.

### VÉRIFIER LE PH

Peut apparaître sur régulièrement, par exemple, tous les 7 jours. Vérifiez le pH avec un kit de test et ajustez le pH avec les produits chimiques appropriés.

### VÉRIFIEZ LE DÉSINFECTANT

Peut apparaître sur régulièrement, par exemple, tous les 7 jours. Vérifiez le niveau du désinfectant et la chimie de l'eau avec un kit de test et ajustez-les avec les produits chimiques appropriés.

### NETTOYER LE FILTRE

Peut apparaître sur régulièrement, par exemple, tous les 30 jours.

### TESTER LE DDFT (OU RCD)

Peut apparaître sur régulièrement, par exemple, tous les 30 jours.

Le DDFT ou RCD est un dispositif de sécurité important et doit être testé de manière régulièrement pour vérifier sa fiabilité.

Chaque utilisateur devrait être formé afin de pouvoir tester et réinitialiser le DDFT ou RCD associé à l'installation du spa de nage de manière sécurisée.

Un DDFT ou RCD dispose d'un bouton TEST qui permet à un utilisateur de vérifier son bon fonctionnement.

### CHANGER L'EAU

Peut apparaître sur régulièrement, par exemple, tous les 180 jours. Changez l'eau du spa de nage régulièrement pour maintenir l'équilibre chimique approprié et les conditions sanitaires.

D'autres messages peuvent apparaître sur des systèmes spécifiques.

Les messages de rappel sont simplement effacés et réinitialisés automatiquement afin d'apparaître lors de l'intervalle préprogrammé suivant, en cliquant sur l'icône Effacer.



Clear

# COMMANDES DU SPA DE NAGE: ICÔNE SPA TOUCHE

---

## MESSAGES DE RAPPEL

### NETTOYER LA COUVERTURE

Peut apparaître sur régulièrement, par exemple, tous les 30 jours. Les couvertures en vinyle devraient être nettoyées et entretenues afin d'optimiser leur durée de vie.

### TRAITER LE BOIS

Peut apparaître sur régulièrement, par exemple, tous les 180 jours. Les jupes et le mobilier en bois devraient être nettoyés et entretenus selon les instructions du fabricant afin d'optimiser leur durée de vie.

### CHANGER LE FILTRE

Peut apparaître sur régulièrement, par exemple, tous les 365 jours. Les filtres devraient être remplacés régulièrement pour conserver le bon fonctionnement du spa de nage ainsi que les conditions sanitaires. Les éléments EcoPur® devraient être remplacés tous les 180 jours. Reportez-vous à la section Nettoyage des éléments de votre filtre dans Maintenance régulière.

### CHANGER LES UV

Peut apparaître sur régulièrement, par exemple, tous les 18 mois. Changez les UV selon les instructions dans la section Mast3rPur. Ceci est un message général et peut ne pas s'appliquer sur le spa de nage n'est pas équipé d'UV.

### VÉRIFIER L'OZONE

Peut apparaître sur régulièrement, par exemple, tous les 365 jours. Vérifiez le système d'ozone selon les instructions de Procédures de maintenance régulière.

D'autres messages peuvent apparaître sur des systèmes spécifiques.

Les messages de rappel sont simplement effacés et réinitialisés automatiquement afin d'apparaître lors de l'intervalle préprogrammé suivant, en cliquant sur l'icône Effacer.



Clear

## MENUS PRINCIPAUX



## NAVIGATION

La navigation de l'ensemble de la structure des menus s'effectue à l'aide des 2 ou 3 boutons du panneau de commande.

Certains panneaux disposent de boutons **CHAUD** (Haut) et **FROID** (Bas) distincts, alors que d'autres ont un seul bouton **TEMPÉRATURE**. Sur les schémas de navigation, les boutons de réglage de la température sont indiqués par une seule icône.

Le bouton **ÉCLAIRAGE** allume et éteint l'éclairage de votre spa de nage (s'il en est équipé). Si votre spa de nage est équipé d'un système d'éclairage LED, allumez et éteignez l'éclairage de manière répétée pendant quelques secondes pour en modifier la couleur.

Le ou les boutons de température s'utilisent habituellement pour modifier la température de consigne pendant que les chiffres clignotent sur l'écran LCD. Appuyer sur le bouton **ÉCLAIRAGE** lorsque les chiffres clignotent vous mène aux menus.

Il est possible de quitter les menus en appuyant sur certains boutons. Il suffit d'attendre quelques secondes pour que le fonctionnement du panneau revienne à la normale.

## ÉCRANS DE MISE SOUS TENSION

Chaque fois que le système est mis sous tension, une série de chiffres s'affiche. Après la suite de chiffres du démarrage, le système entre en mode Amorçage.

### Key

- Indicates Flashing or Changing Segment
- Indicates Alternating or Progressive Message - every 1/2 second
- A temperature button, used for "Action"

Waiting time that keeps the last change to a menu item.

\*\*\*\*\* Waiting time (depends on menu item) that reverts to original setting and ignores any change to that menu item.

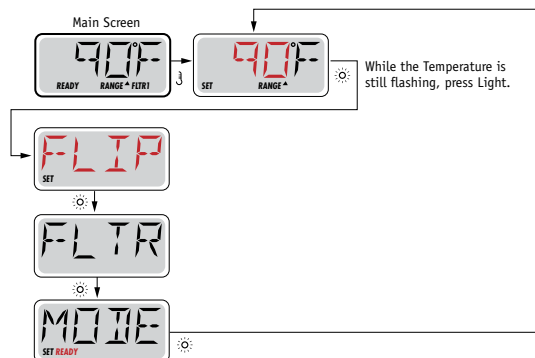

Waiting Several Seconds in the Main Menu will allow the display to revert to the Main Screen. Most changes are not saved unless Light  is pressed. Refer to Key above.

# COMMANDES DU SPA DE NAGE: MP30/TP600

## PREMIÈRE MISE EN MARCHÉ

### PRÉPARATION ET REMPLISSAGE

Remplissez le spa de nage jusqu'à son bon niveau de fonctionnement. Avant le remplissage, assurez-vous d'ouvrir tous les jets et vannes du système de plomberie pour permettre l'évacuation d'un maximum d'air de la plomberie et du système de contrôle pendant le processus de remplissage. Il est d'usage de remplir le spa de nage jusqu'au niveau du filtre.

Après la mise sous tension au panneau d'alimentation principal, l'écran du panneau en surface affiche des séquences spécifiques. Ces séquences sont normales et affichent diverses informations concernant la configuration des commandes du spa ou du bain à remous.

### MODE D'AMORÇAGE

Ce mode dure entre 4 et 5 minutes, ou vous pouvez sortir manuellement du mode d'amorçage après que la/les pompe(s) sont amorcées, en appuyant sur un bouton **CHAUD** ou **FROID** (ou **TEMPÉRATURE**).



Que le mode d'amorçage se termine automatiquement ou que vous y mettiez fin manuellement, le système revient automatiquement au chauffage et au filtration normaux, à la fin du mode d'amorçage. Pendant le mode d'amorçage, la programmation et le chauffage du système habituel sont désactivés pour permettre à l'utilisateur de compléter le processus d'amorçage sans possibilité d'allumer le chauffage dans des conditions de faible débit ou d'absence de débit. Rien ne s'allume automatiquement, mais les pompes peuvent être activées en appuyant sur les boutons **JETS**. Si le spa de nage est équipé d'une pompe de circulation qui fonctionne 24 h/24, vous pouvez l'activer en appuyant sur le bouton **ÉCLAIRAGE** au cours du mode d'amorçage.

### AMORÇAGE DES POMPES

Dès que l'écran d'amorçage apparaît sur le panneau, appuyez une fois le bouton « Jets 1 » pour démarrer la pompe 1 à faible vitesse, puis une deuxième fois pour passer en haute vitesse. Si la pompe fonctionne, mais qu'il n'y a pas de débit d'eau après 10 secondes de fonctionnement, éteignez la pompe pendant 5 à 10 secondes puis rallumez-la pendant 5 à 10 secondes. Répétez cette action jusqu'à ce que l'eau commence à s'écouler, cela signifie que la pompe est amorcée. Sélectionnez également les autres pompes afin de les allumer, et effectuez ce processus d'amorçage si nécessaire. Si les pompes ne sont toujours pas amorcées après 4-5 minutes et que l'eau ne coule pas des jets du spa de nage, ne laissez pas les pompes continuer à fonctionner. Éteignez le spa de nage, puis rallumez-le et répétez ce processus. **REMARQUE** : éteindre, puis rallumer la pompe lance une nouvelle session d'amorçage de la pompe. Ne le faites pas plus de 5 fois. Si la/les pompe(s) ne s'amorcent pas, coupez l'alimentation du spa de nage et reportez-vous aux instructions pour l'évacuation d'une bulle d'air dans la section Installation initiale du spa de nage.

**IMPORTANT**: Une pompe ne doit jamais fonctionner sans amorçage pendant plus de 2 minutes. Une pompe ne doit en AUCUN cas fonctionner sans amorçage au-delà des 4-5 minutes de mode d'amorçage. Si c'est le cas, la pompe peut être endommagée et le système peut mettre le chauffage sous tension, provoquant une condition de surchauffe.

### QUITTER LE MODE D'AMORÇAGE

Vous pouvez quitter manuellement le mode d'amorçage en appuyant sur l'un des boutons de température **CHAUD** (flèche vers le haut) et **FROID** (flèche vers le bas). À noter que si vous ne quittez pas manuellement le mode Amorçage comme décrit ci-dessus, il se ferme automatiquement après 4-5 minutes. Assurez-vous que la/les pompe(s) a/ont été amorcée(s) à temps. Une fois que le système a quitté le mode d'amorçage, le panneau de commande en surface affiche temporairement l'écran de la température de consigne, mais pas encore la température de l'eau, comme montré ci-dessous. En effet, le système requiert environ 1 minute d'écoulement d'eau à travers le chauffage pour déterminer et afficher la température de l'eau.



# COMMANDES DU SPA DE NAGE: MP30/TP600

---

## ACTIONS DU SPA DE NAGE

### POMPES

Appuyez sur le bouton **JETS 1** ou **AUX/JETS 2** une fois pour allumer ou éteindre la pompe et passer de basse à haute vitesse, si le spa en est équipé. Si vous laissez fonctionner la pompe, elle s'éteint après son délai d'expiration.

### SYSTÈMES SANS POMPE DE CIRCULATION

Pour contrôler la température actuelle de l'eau, le système active automatiquement la pompe 1 réglée sur une vitesse réduite, si nécessaire. Si le spa de nage est en mode prêt, la pompe 1 à vitesse réduite peut s'activer pendant au moins 1 minute toutes les 30 minutes pour contrôler la température de l'eau du spa de nage (cette action se nomme le sondage) et commencer à chauffer si la température de l'eau est descendue sous la température de consigne. Si la température de l'eau reste stable pendant de longues périodes et ne baisse pas, la technologie M8 de votre spa de nage adapte automatiquement ces intervalles de sondage afin de les rendre moins fréquents. Si les conditions de la température de l'eau sont très stables, M8 augmente progressivement la durée entre les intervalles, jusqu'à atteindre 2 heures. Si la température de l'eau commence à baisser de manière significative, le système contrôle la température de l'eau (sondage) plus fréquemment, revenant à des intervalles de 30 minutes. Il reprogramme également les intervalles toutes les 30 minutes lorsque l'utilisateur interagit avec le système (activation de l'équipement, modification des modes de chauffage et de la température de consigne).

La pompe 1 s'exécute automatiquement, programmée en vitesse réduite, lorsque toute autre pompe est allumée (si le spa en est équipé) afin que le système puisse contrôler la température du spa de nage.

Lorsque la vitesse réduite de la pompe 1 est automatiquement activée pour le sondage de la température, le chauffage ou les cycles de filtration, elle ne peut pas être désactivée depuis le panneau de commandes. Cependant, la vitesse élevée de la pompe peut être désactivée.

### POMPE DE CIRCULATION

La pompe de circulation active 24 h/24 fonctionne en continu, à l'exception de 30 minutes d'arrêt au moment où la température de l'eau atteint 1,5 °C (3 °F) au-dessus de la température de consigne (ce qui a le plus de chances d'arriver dans les climats les plus chauds).

### FILTRATION ET OZONE

Sur les systèmes sans circulation, la vitesse lente de la pompe 1 et le générateur d'ozone fonctionnent pendant la filtration. Sur les systèmes équipés d'une pompe de circulation qui fonctionne 24 h/24, l'ozoniseur fonctionne avec la pompe 24 h/24.

Le système est programmé en usine avec deux cycles de filtration qui sont exécutés pendant 10 minutes après la mise en route. La durée de filtration est programmable.

Au début de chaque cycle de filtration, la pompe 2 (s'il y en a une) se met brièvement en marche pour purger sa plomberie et maintenir ainsi une bonne qualité de l'eau.

### PROTECTION CONTRE LE GEL

Si les capteurs de température du chauffage détectent une température suffisamment faible, la ou les pompes s'activent automatiquement pour fournir une protection antigel. Les pompes fonctionnent en continu ou par périodes en fonction des conditions. Si les capteurs de température détectent une chute en dessous de 6,7 °C (44 °F) dans le réchauffeur, la pompe s'active automatiquement pour offrir une protection contre le gel. L'équipement reste en marche pendant 4 minutes après que les capteurs ont détecté que la température du spa de nage a atteint 7,2 °C (45 °F) ou plus. Le réchauffeur n'est pas activé pendant la phase de protection contre le gel.

# COMMANDES DU SPA DE NAGE: MP30/TP600

---

## TEMPÉRATURE ET PLAGE DE TEMPÉRATURES

### RÉGLAGE DE LA TEMPÉRATURE DE CONSIGNE

Quand vous utilisez un panneau muni de flèches vers le **haut** et vers le **bas** (boutons de réglage de la température), si vous appuyez sur l'un d'eux, la température se met à clignoter. En appuyant à nouveau sur un bouton Température, vous réglez la température de consigne dans le sens indiqué par le bouton. Lorsque l'écran LCD arrête de clignoter, le spa de nage se réchauffe jusqu'à atteindre la nouvelle température de consigne, si nécessaire.

Si le panneau n'est muni que d'un seul bouton **TEMPÉRATURE**, appuyer dessus fait clignoter la température. Appuyer à nouveau sur le bouton permet de modifier la température dans un sens (par ex. l'AUGMENTER). Après avoir attendu que l'écran s'arrête de clignoter, appuyer sur le bouton **TEMPÉRATURE** fait clignoter la température. Appuyez à nouveau dessus pour modifier la température dans le sens opposé (par ex. la BAISSER).

La température peut être programmée entre 27 °C (80 °F) et 37 °C (99 °F). Rappelez-vous que la plage des températures agréables lors de l'utilisation du spa peut être moins élevée que la température maximale sécuritaire. Vérifiez la température de consigne de l'eau et envisagez de la réduire pendant les périodes où le spa de nage n'est habituellement pas utilisé.

### APPUI ET MAINTIEN

Si vous appuyez sur un bouton de réglage de la température (**CHAUD** [flèche vers le haut], **FROID** [flèche vers le bas] ou bouton **TEMPÉRATURE** unique) et que vous le maintenez enfoncé alors que la température clignote, elle continue à changer jusqu'à ce que vous relâchiez le bouton. Sur les modèles de spas de nage à un seul bouton de température, si la limite de la plage de températures élevées est atteinte lorsque le bouton est maintenu, la progression change de sens.



# COMMANDES DU SPA DE NAGE: MP30/TP600

## MODE : PRÊT ET REPOS

Pour que le spa de nage chauffe, il faut qu'une pompe fasse circuler de l'eau à travers le chauffage. La pompe qui remplit cette fonction est appelée « pompe de chauffage ».

La pompe peut être soit une pompe 1 à 2 vitesses, soit une pompe de circulation fonctionnant 24 h/24.

Si la pompe du chauffage est une pompe 1 à deux vitesses, le **mode Prêt** fait circuler l'eau de manière périodique, en utilisant la pompe 1 à basse vitesse afin de maintenir une température de l'eau constante, chauffer l'eau si nécessaire et rafraîchir l'affichage des températures. Cette opération est connue sous le nom de « sondage ».

**Le mode Repos** ne permet le chauffage que pendant les cycles de filtration programmés. Puisque le sondage n'a pas lieu, il est possible que l'affichage de la température ne montre pas la température actuelle avant que la pompe de chauffage ait fonctionné pendant une minute ou deux. Utiliser le mode Repos n'est pas recommandé sous des températures de gel.

**Mode de circulation 24 h/24** La pompe de circulation 24 h/24 fonctionne de manière continue sauf lorsqu'elle s'arrête pendant 30 minutes lorsque la température de l'eau atteint 1,5 °C (3 °F) au-dessus de la température de consigne (probable dans les climats chauds ou si la température de consigne se situe sous la température actuelle de l'eau pour remplir cette condition). Si le spa de nage est configuré pour une circulation 24 h/24, la pompe de chauffage fonctionne généralement en permanence. Comme la pompe de chauffage fonctionne en permanence, le spa de nage maintient la température de consigne et chauffe selon les besoins en mode Prêt, sans sondage.

En mode Repos, le spa de nage n'est chauffé que jusqu'à la température de consigne pendant les temps de filtration programmés, même si l'eau est filtrée constamment en mode circulation.

### Key

- Indicates Flashing or Changing Segment
- Indicates Alternating or Progressive Message - every 1/2 second
- A temperature button, used for "Action"

Waiting time that keeps the last change to a menu item.

- \*\*\*\*\* Waiting time (depends on menu item) that reverts to original setting and ignores any change to that menu item.

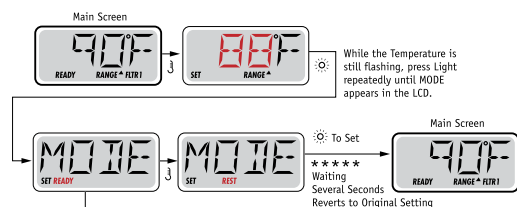

To next item in Main Menu  
If not toggled

Toggle between READY and REST  
Pressing Light when the display is toggled will go to Main Screen.

READY Mode will allow the spa to Poll and determine a need for heat. The panel will maintain a "current" temperature display.

REST Mode will not Poll and will only heat during filter cycles. The panel will not display a current temperature at all times.

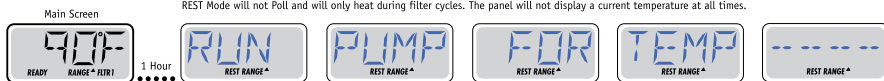

The Main Screen will display RUN PUMP FOR TEMP if the filtration pump has not run for over 1 hour. The Main Screen will display normally during Filter Cycles or when the spa is in use.

If the filtration pump has been off for an hour or more, when any function button, EXCEPT Light, is pressed on the panel, the pump used in conjunction with the heater will run so that temperature can be sensed and displayed.

## MODE « PRÊT EN REPOS »

PRÊT/REPOS apparaît sur l'écran si le spa de nage est en mode repos et que vous appuyez sur le bouton de la pompe du jet 1 ou du jet 2 (si le spa en est équipé). Dès l'activation des pompes par l'utilisateur, le système suppose que le spa de nage est utilisé et chauffe l'eau à la température de consigne. Alors qu'il est possible d'activer ou non la vitesse haute de la pompe 1, sa vitesse lente fonctionne jusqu'à ce que la température de consigne soit atteinte ou qu'une heure se soit écoulée. Après 1 heure, le système repasse en mode Repos. Ce mode peut aussi être réinitialisé par le biais du menu Mode, en modifiant le mode.

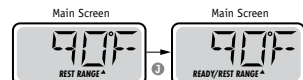

# COMMANDES DU SPA DE NAGE: MP30/TP600

## INVERSION (DE L'AFFICHAGE)

### Key

- Indicates Flashing or Changing Segment
- Indicates Alternating or Progressive Message - every 1/2 second
- ☀ A temperature button, used for "Action"

Waiting time that keeps the last change to a menu item.

\*\*\*\*\* Waiting time (depends on menu item) that reverts to original setting and ignores any change to that menu item.

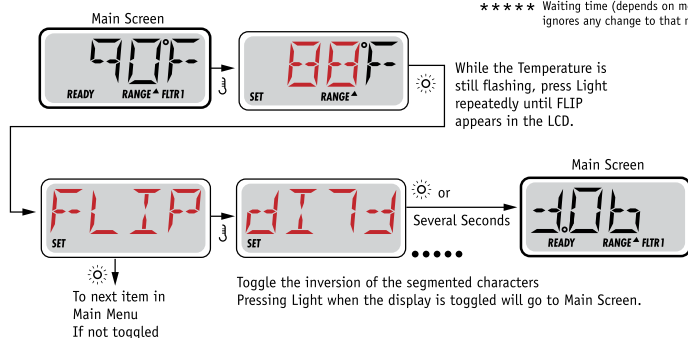

**REMARQUE:** Certains panneaux peuvent être équipés d'un bouton **INVERSION** spécial, qui permet à l'utilisateur d'inverser l'affichage en appuyant simplement sur le bouton.

## RÉGLAGE DE LA FILTRATION

### FILTRATION PRINCIPALE

Les cycles de filtration sont réglés avec une durée. Chaque paramètre peut être réglé par incréments de 1 heure. Le cycle de filtration 1 et le cycle de filtration 2 (s'il est activé) sont réglés avec la même durée.

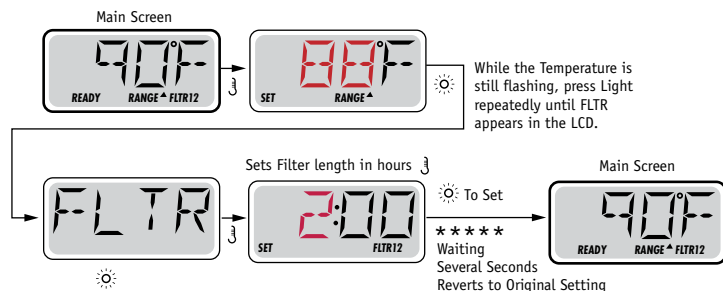

Si le cycle de filtration 2 est activé, le filtre 12 s'affiche sur l'écran LCD. Si le filtre est désactivé, le filtre 1 s'affiche.

### CYCLES DE PURGE

Pour maintenir des conditions saines, les pompes secondaires se mettent en route brièvement au début de chaque cycle de filtration pour purger l'eau de leur plomberie.

# COMMANDES DU SPA DE NAGE: MP30/TP600

## MESSAGES GÉNÉRAUX

---



### MODE D'AMORÇAGE

À chaque fois que le spa de nage est mis sous tension, il entre en mode d'amorçage. L'objectif du mode d'amorçage est de permettre à l'utilisateur de faire fonctionner chaque pompe et de vérifier manuellement si elles sont amorcées (si l'air est purgé) et si l'eau s'écoule. Cela requiert habituellement d'observer la sortie de chaque pompe, ce qui n'est généralement pas possible pendant le fonctionnement normal. Le mode d'amorçage dure 4 minutes, mais vous pouvez le quitter avant en appuyant sur n'importe quel bouton de réglage de la température. Le chauffage ne doit pas fonctionner pendant le mode d'amorçage.

**REMARQUE:** Si votre spa de nage dispose d'une pompe de circulation 24 h/24, elle s'allume avec les jets 1 pendant le mode d'amorçage. La pompe de circulation 24 h/24 fonctionne par elle-même lorsque vous quittez le mode d'amorçage.

---



### TEMPÉRATURE DE L'EAU INCONNUE

Une fois que la pompe a fonctionné pendant 1 minute, la température s'affiche.

---



### TROP FROIDE - PROTECTION ANTIGEL

Des conditions de gel potentiel ont été détectées et toutes les pompes sont activées. Toutes les pompes sont en marche pendant au moins 4 minutes après la fin des conditions de gel potentiel.

Dans certains cas, les pompes peuvent s'allumer et s'éteindre et le chauffage peut fonctionner en mode protection antigel.

Il s'agit d'un message de fonctionnement, pas d'une indication d'erreur.

---



### L'EAU EST TROP CHAUDE

L'un des capteurs de température de l'eau a détecté une température de l'eau du spa de nage de 43,3 °C (110 °F) et les fonctions du spa de nage sont désactivées. Le système est auto-réinitialisé si la température de l'eau du spa de nage est inférieure à 42,2 °C (108 °F). Vérifiez si la pompe fonctionne de façon prolongée ou si la température ambiante est élevée.

## COMMANDES DU SPA DE NAGE: MP30/TP600

### MESSAGES RELATIFS AU CHAUFFAGE



#### DÉBIT RÉDUIT À TRAVERS LE CHAUFFAGE

Le débit d'eau à travers le chauffage n'est peut-être pas assez fort pour diffuser la chaleur depuis l'élément de chauffage. Le démarrage du chauffage recommence après environ 1 minute. Reportez-vous à la section « Vérifications relatives au débit » ci-dessous.



#### LE DÉBIT EST RÉDUIT À TRAVERS LE CHAUFFAGE\*

Plusieurs pertes de débit à travers le chauffage se sont produites en 24 heures, confirmant un débit faible ou une perte de débit totale. Le débit d'eau à travers le chauffage n'est pas assez fort pour diffuser la chaleur depuis l'élément chauffant ; le chauffage a été désactivé. Voir « Vérifications relatives au débit » ci-dessous. Une fois le problème résolu, appuyez sur un bouton pour réinitialiser et mettre le chauffage en marche.



#### LE CHAUFFAGE EST PEUT-ÊTRE SEC\*

Le chauffage est peut-être sec ou il n'y a peut-être pas assez d'eau pour le démarrer. Le spa de nage est éteint pendant 15 minutes, mais tente de se rallumer (jusqu'à 3 fois). Appuyez sur n'importe quel bouton pour réinitialiser la mise en marche du chauffage. Voir « Vérifications relatives au débit » ci-dessous.



#### LE CHAUFFAGE EST SEC\*

Des erreurs « Le chauffage est peut-être sec » se sont produites de manière consécutive et il s'agit d'un problème confirmé. Il existe une restriction de débit, aucune cavitation ou aucun blocage de débit présents dans le système n'empêchent l'écoulement adéquat de l'eau pour le fonctionnement du chauffage. Le spa de nage est hors tension. Une fois le problème résolu, appuyez sur un bouton pour réinitialiser et redémarrer le chauffage. Voir « Vérifications relatives au débit » ci-dessous.



#### LE CHAUFFAGE EST TROP CHAUD\*

Un des capteurs de température de l'eau a détecté 47,8 °C (118 °F) dans le chauffage ; le spa de nage est éteint. Vous devez appuyer sur n'importe quel bouton pour réinitialiser, lorsque la température est inférieure à 42,2 °C (108 °F). Voir « Vérifications relatives au débit » ci-dessous.



#### UN MESSAGE DE RÉINITIALISATION PEUT S'AFFICHER AVEC D'AUTRES MESSAGES

Certaines erreurs peuvent exiger la coupure ou la restauration de l'alimentation.

### VÉRIFICATIONS RELATIVES AU DÉBIT

Vérifiez que les filtres ne sont pas obstrués. Tentez de nettoyer ou de remplacer les filtres (particulièrement si le spa de nage est équipé d'une pompe de circulation 24 h/24). Vérifiez si le niveau d'eau est faible, si le flux d'aspiration est restreint (par exemple, par des feuilles ou des débris contre les raccords d'aspiration au fond de la coque du spa de nage), si les vannes sont fermées, si trop de jets sont fermés, l'amorçage de la pompe et s'il existe une condition de cavitation dans la pompe (reportez-vous à la section Installation initiale du spa de nage pour les instructions afin d'évacuer les éventuelles bulles d'air de la pompe). Sur certains systèmes, même si le spa de nage est éteint en raison d'une condition d'erreur, certains éléments du matériel peuvent s'allumer occasionnellement pour continuer à surveiller la température ou vérifier si la protection antigel est nécessaire.

\* Ce message peut être réinitialisé depuis le panneau de commande en surface, en appuyant sur n'importe quel bouton.

## COMMANDES DU SPA DE NAGE: MP30/TP600

---

### MESSAGES RELATIFS AU CAPTEUR



#### MAUVAIS ÉQUILIBRE DU CAPTEUR

Les capteurs de température sont PEUT-ÊTRE désynchronisés de 1 ou 2 °C (2 ou 3 °F). Contactez votre revendeur Master Spas ou le centre de réparation.

---



#### MAUVAIS ÉQUILIBRE DU CAPTEUR\*

Les capteurs de température ne se sont pas équilibrés et sont restés désynchronisés pendant plus d'1 heure. Communiquez avec votre revendeur Master Spas ou votre centre de réparation.

---



#### PANNE DU CAPTEUR - CAPTEUR A, CAPTEUR B

Un capteur de température ou circuit de capteur est en panne. Communiquez avec votre revendeur Master Spas ou votre centre de réparation.

---

### MESSAGES DIVERS

---



#### AUCUNE COMMUNICATION

Le panneau de commande ne reçoit pas les communications du système. Communiquez avec votre revendeur Master Spas ou votre centre de réparation.

---



#### °C OU °F EST REMPLACÉ PAR °T

Le système de commande est en mode Test. Communiquez avec votre revendeur Master Spas ou votre centre de réparation.

\* Ce message peut être réinitialisé depuis le panneau de commande en surface, en appuyant sur n'importe quel bouton.

# COMMANDES DU SPA DE NAGE: MP30/TP600

## MESSAGES RELATIFS AU SYSTÈME



### PANNE DE MÉMOIRE - ERREUR DE SOMME DE CONTRÔLE

Le test de la somme de contrôle des programmes du système a échoué à la mise sous tension. Cela indique un problème avec le micrologiciel (programme de fonctionnement). Communiquez avec votre revendeur Master Spas ou votre centre de réparation.

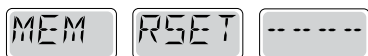

### AVERTISSEMENT MÉMOIRE – RÉINITIALISATION DE LA MÉMOIRE PERSISTANTE\*

S'affiche après toute modification de configuration du système. Contactez votre revendeur Master Spas ou votre entreprise de réparation si ce message s'affiche plus d'une fois ou s'il s'affiche après que le système a fonctionné normalement pendant un bon moment.

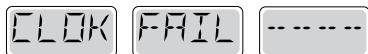

### PANNE DE MÉMOIRE - ERREUR DE L'HORLOGE\*

Communiquez avec votre revendeur Master Spas ou votre centre de réparation.



### ERREUR DE CONFIGURATION – LE SPA DE NAGE NE DÉMARRE PAS

Communiquez avec votre revendeur Master Spas ou votre centre de réparation.



### IL SEMBLE QU'UNE POMPE SOIT RESTÉE ALLUMÉE

L'eau est peut-être surchauffée. METTEZ LE SPA DE NAGE hors tension. N'ENTREZ PAS DANS L'EAU. Communiquez avec votre revendeur Master Spas ou votre centre de réparation.



### UNE POMPE SEMBLE ÊTRE RESTÉE ALLUMÉE À LA DERNIÈRE MISE HORS TENSION DU SPA DE NAGE.

METTEZ LE SPA DE NAGE hors tension. N'ENTREZ PAS DANS L'EAU. Communiquez avec votre revendeur Master Spas ou votre centre de réparation.

\* Ce message peut être réinitialisé depuis le panneau de commande en surface, en appuyant sur n'importe quel bouton.

### VOUS ENTRAÎNER OU NAGER DANS VOTRE SPA DE NAGE

Les grands jets regroupés à l'extrémité de votre spa de nage créent un débit d'eau contre lequel vous entraîner. Le débit d'eau pour ces jets d'entraînement est contrôlé par la/les pompe(s) des jets ainsi que les commandes de la vanne de dérivation de l'eau. Vous pouvez faire varier la puissance du débit d'eau en allumant ou en éteignant la/les pompe(s) depuis le panneau de commandes du spa, tout en ajustant les grandes vannes de dérivation d'eau\* le long du périmètre supérieur du spa. En utilisant les commandes de la/des pompe(s) et des vannes de dérivation de l'eau\*, vous pouvez dériver plus ou moins d'eau à travers ces jets afin de faire varier la puissance du courant. Il est recommandé d'éteindre les pompes des jets avant d'ajuster les commandes des vannes de dérivation d'eau\*. Pour connaître l'emplacement des dispositifs de dérivation et les options des commandes de la pompe, reportez-vous aux schémas de commande de la pompe dans la section Commandes du spa de nage.

\*Si installé.

**COMMANDES DU SPA DE NAGE - DIAGRAMME DE COMMANDE DE LA POMPE**

**INT THERAPOOL SE**

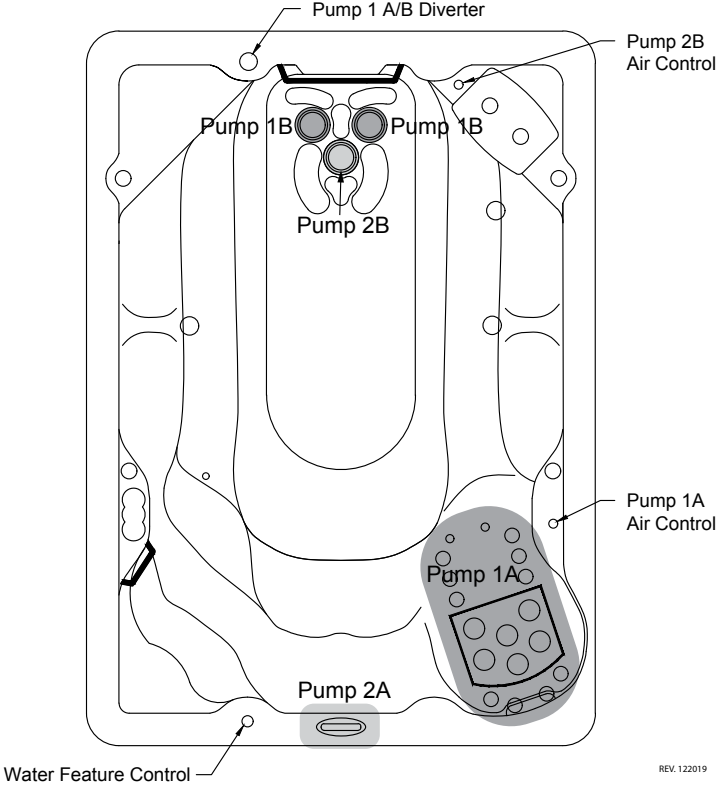

REV. 122019



**COMMANDES DU SPA DE NAGE - DIAGRAMME DE COMMANDE DE LA POMPE**

**INT THERAPOOL D**

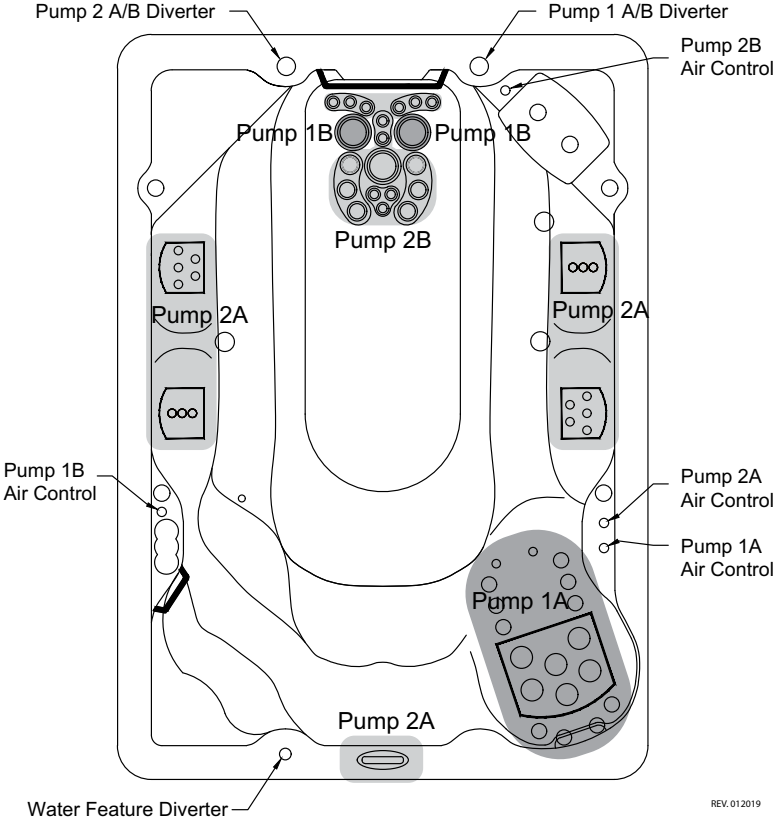

REV. 01/2019

COMMANDES DU SPA DE NAGE - DIAGRAMME DE COMMANDE DE LA POMPE

INT THERAPOOL 13

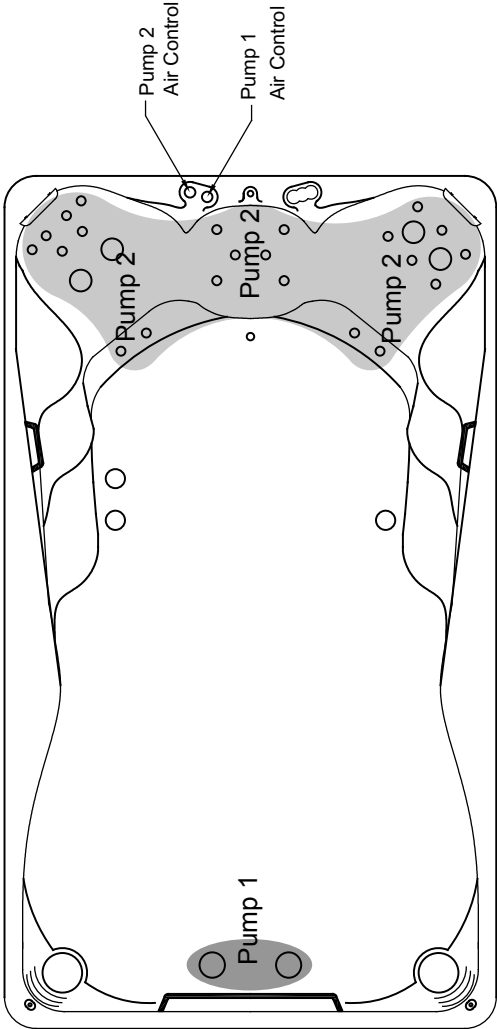

REV.12/2019

COMMANDES DU SPA DE NAGE - DIAGRAMME DE COMMANDE DE LA POMPE

INT THERAPOOL 15

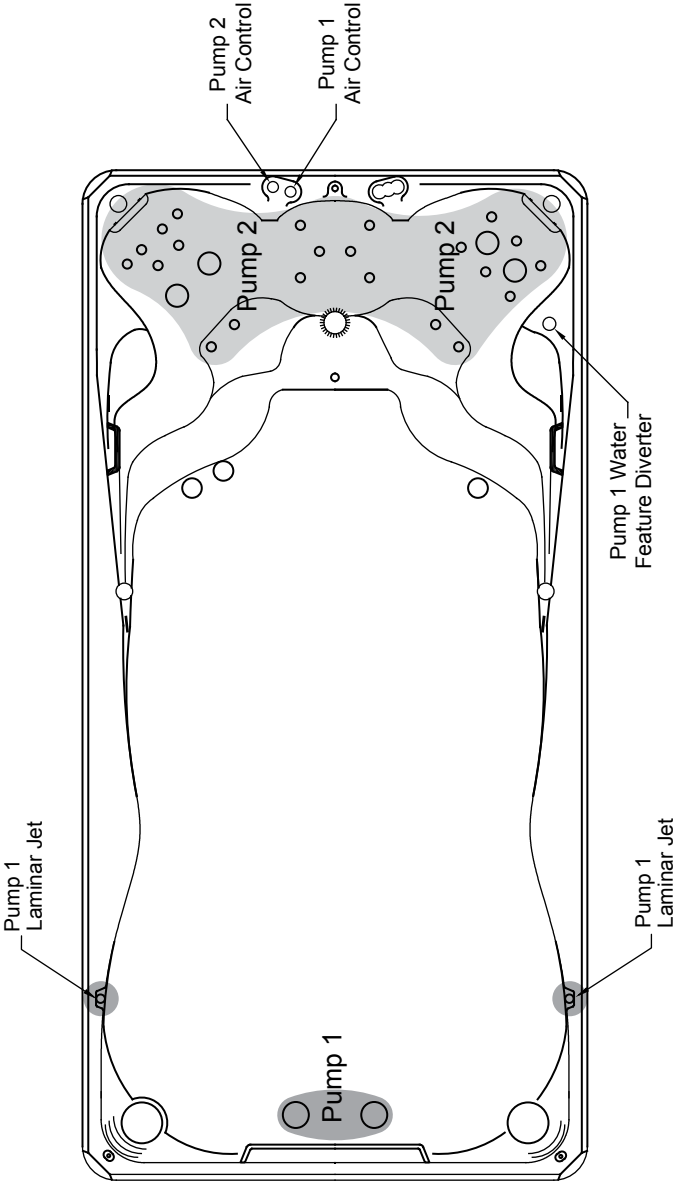

REV.12/2019

COMMANDES DU SPA DE NAGE - DIAGRAMME DE COMMANDE DE LA POMPE

INT TRAINER 12

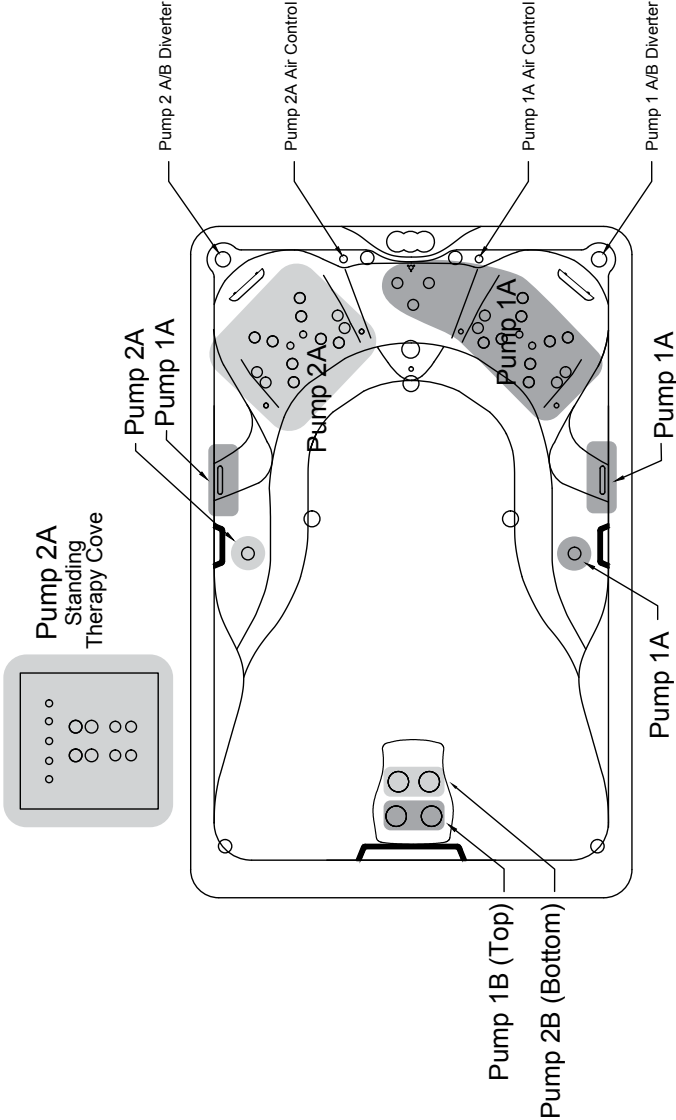

COMMANDES DU SPA DE NAGE - DIAGRAMME DE COMMANDE DE LA POMPE

INT TRAINER 15 & 15D

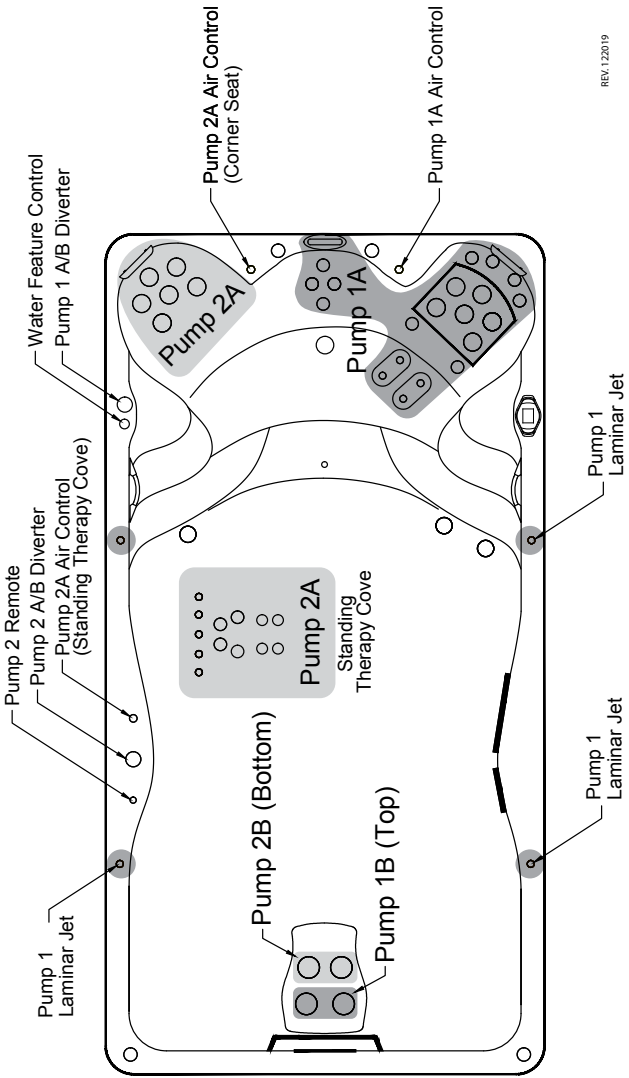

REV.1.2019

COMMANDES DU SPA DE NAGE - DIAGRAMME DE COMMANDE DE LA POMPE

INT TRAINER 18D

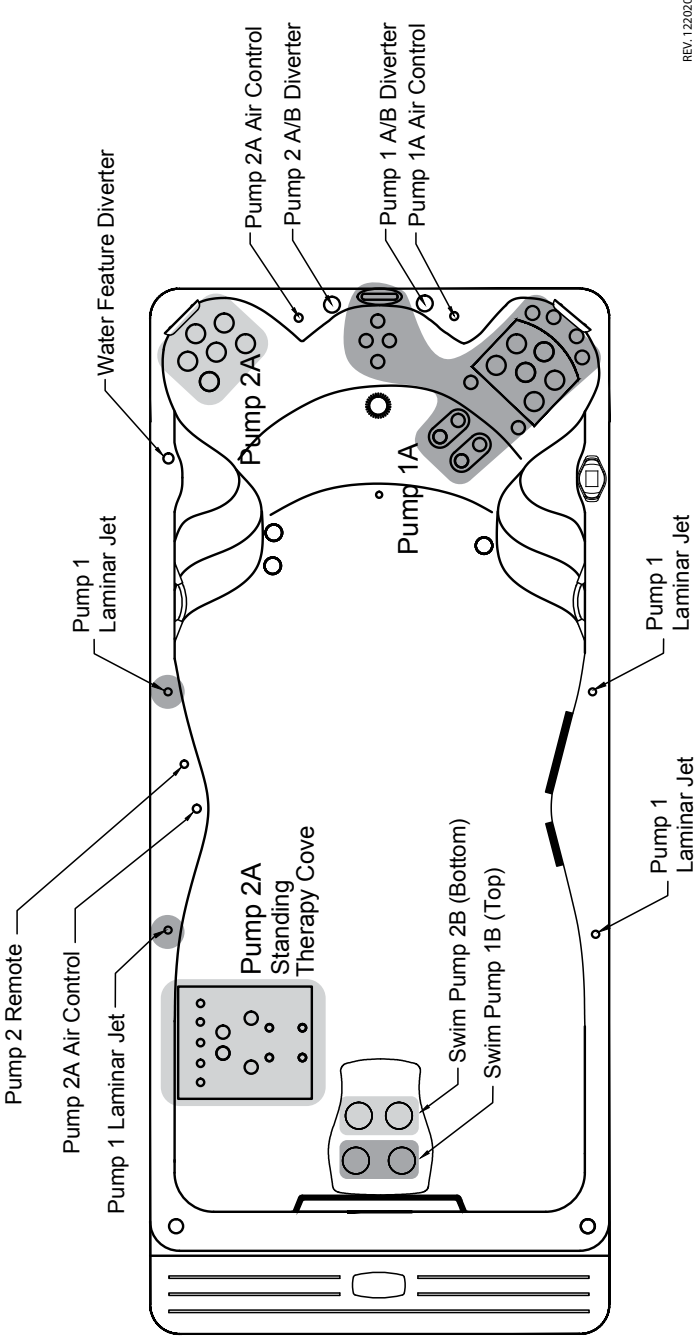

REV. 12/2020

**COMMANDES DU SPA DE NAGE - DIAGRAMME DE COMMANDE DE LA POMPE**

INT TRAINER 19 & 19D

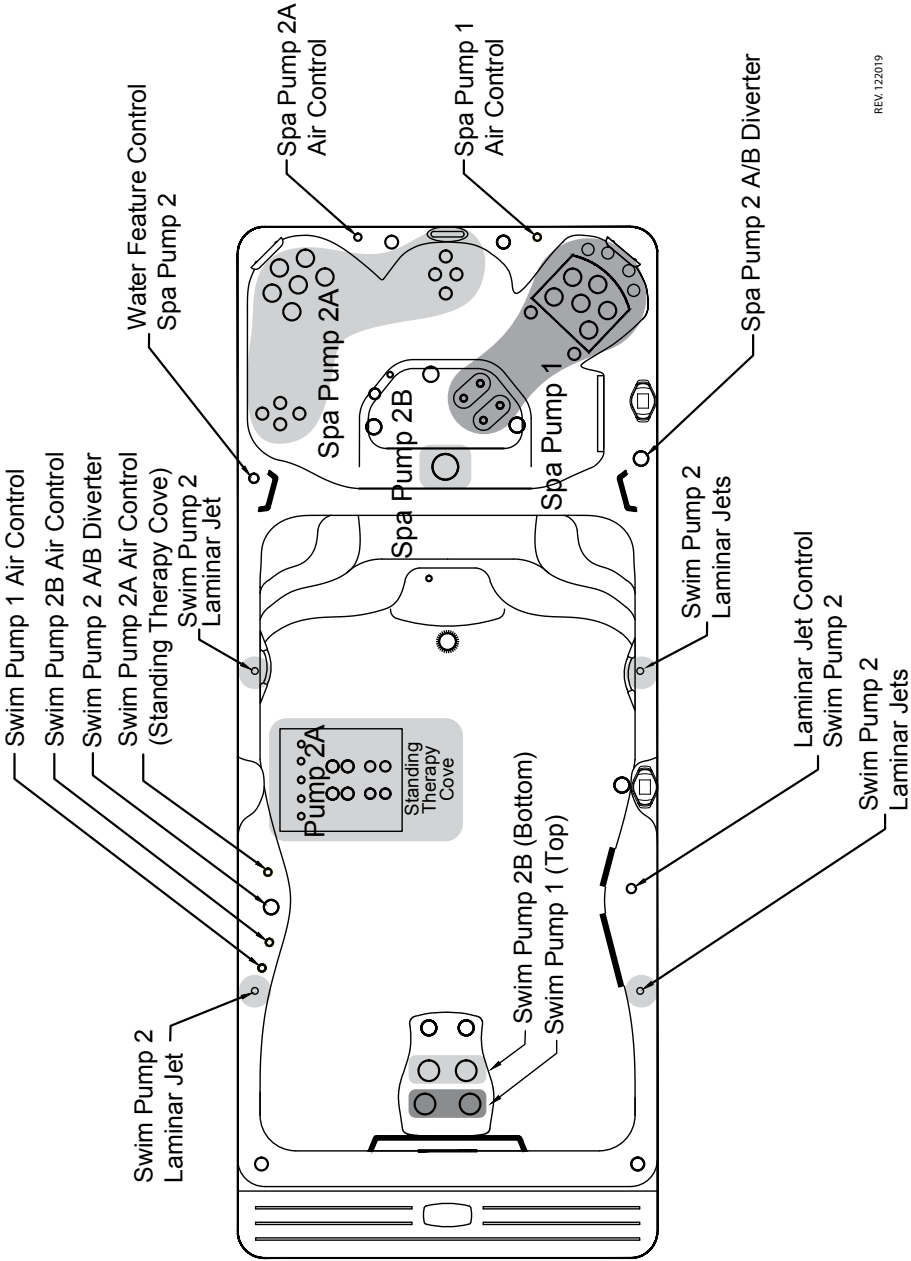

REV.12/2019

**COMMANDES DU SPA DE NAGE - DIAGRAMME DE COMMANDE DE LA POMPE**

**INT CHALLENGER 15D**

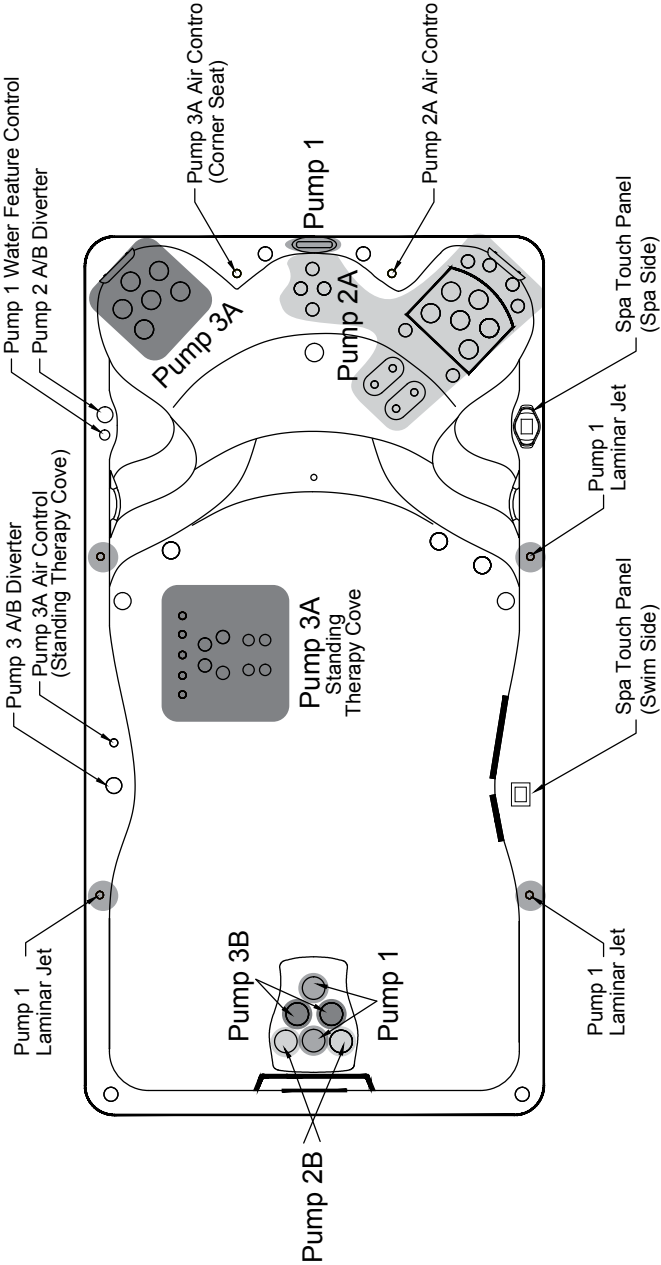

REV. 122019



COMMANDES DU SPA DE NAGE - DIAGRAMME DE COMMANDE DE LA POMPE

INT CHALLENGER 18D

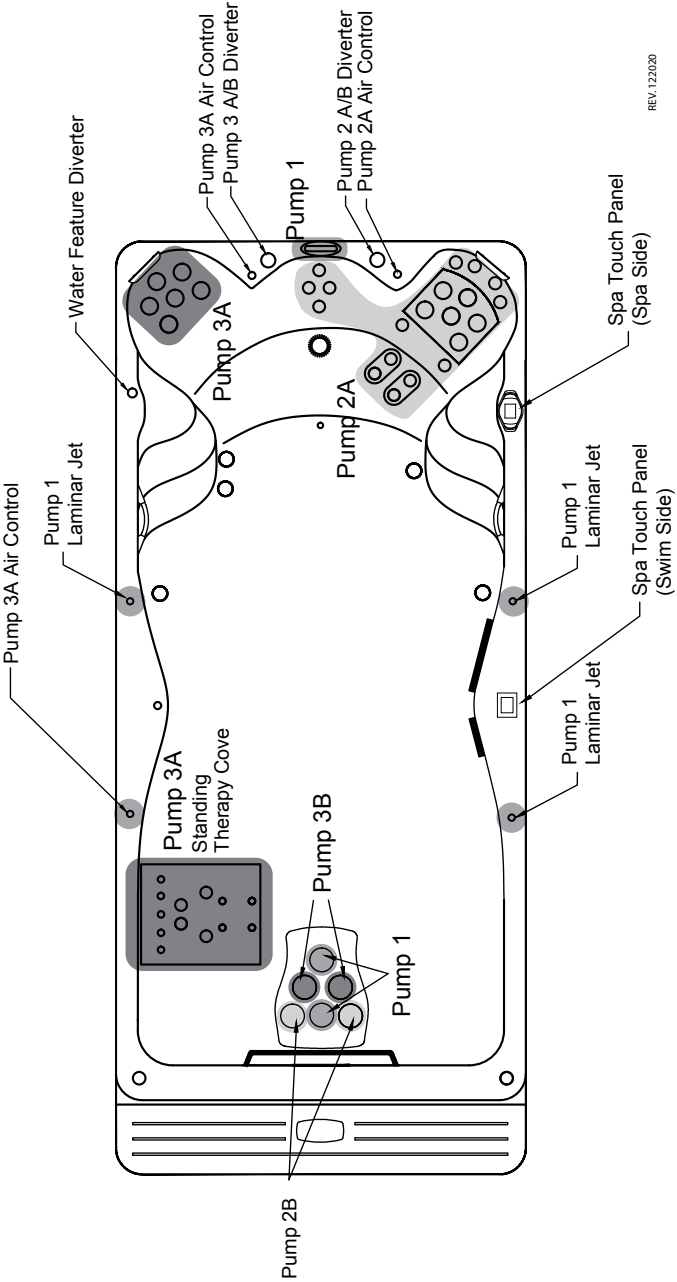

REV. 12/020

COMMANDES DU SPA DE NAGE - DIAGRAMME DE COMMANDE DE LA POMPE

INT CHALLENGER 19D

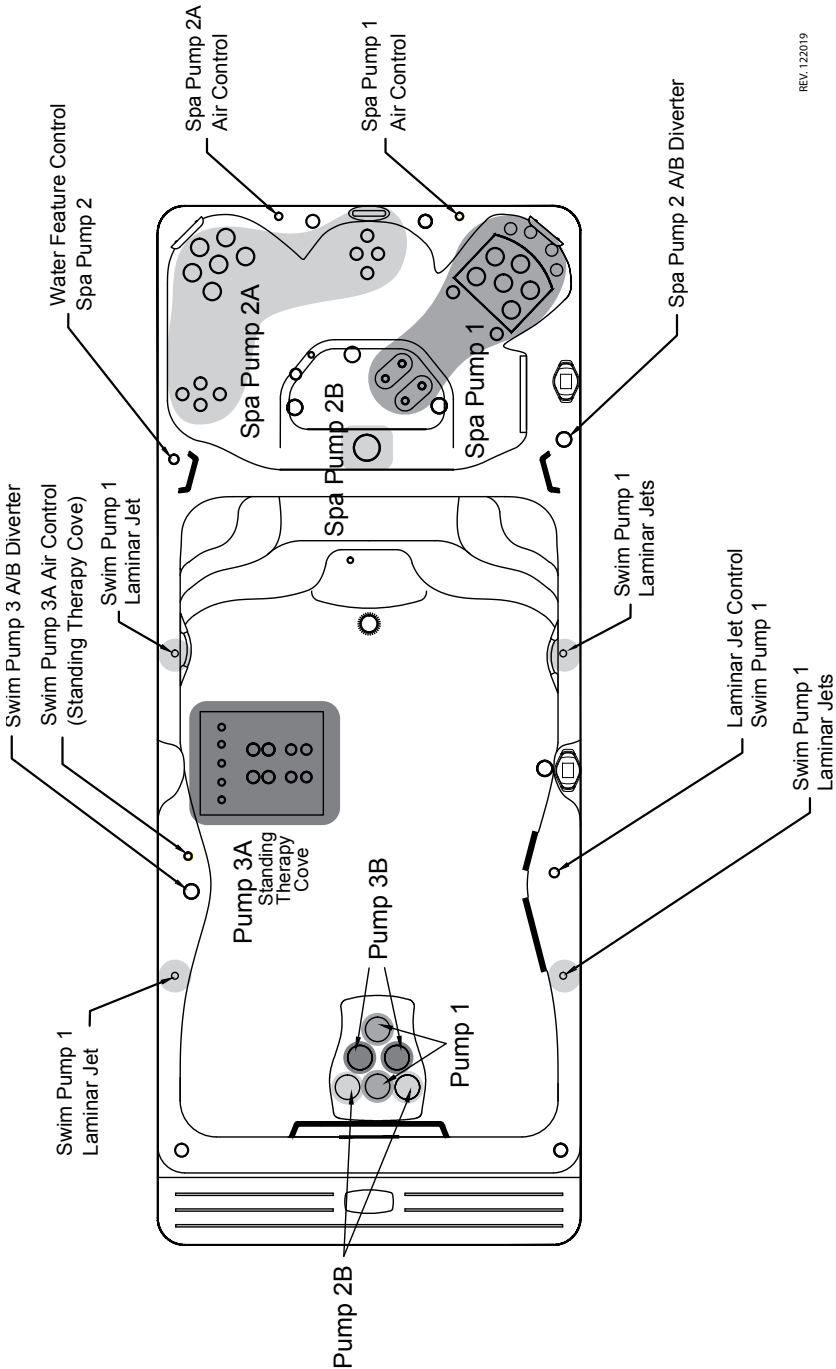

REV. 12/01/19

# SYSTÈME AUDIO FUSION AIR (SI INSTALLÉ)

## ALIMENTATION ET SYNCHRONISATION DE LA TÉLÉCOMMANDE

**AVERTISSEMENT:** Ne restez jamais dans votre spa de nage plus de 15 minutes par session lorsque la température de l'eau est supérieure à 36,7 °C (98 °F). Si vous souhaitez rester plus longtemps dans l'eau, que ce soit pour écouter de la musique ou simplement vous détendre, assurez-vous que l'eau du spa de nage ne dépasse pas la température corporelle (37 °C/98,6 °F).

**AVERTISSEMENT** – Prévenez l'électrocution. Ne branchez pas de composants auxiliaires/externes (par exemple : câbles, haut-parleurs supplémentaires, écouteurs, composants audio/vidéo supplémentaires, etc.) au système.

## CHARGEMENT DE LA TÉLÉCOMMANDE PORTATIVE

La télécommande dispose d'une batterie lithium-polymère rechargeable intégrée et est fournie avec un câble de recharge. Branchez l'extrémité USB du câble de recharge à un chargeur USB quelconque (5 VCC) et l'autre extrémité au port de chargement de la télécommande pour la charger. Assurez-vous que le port de chargement est sec ou laissez-le sécher avant de brancher le câble de recharge.



Assurez-vous que la télécommande a été rechargée avant de l'utiliser. Ne laissez pas la télécommande sous le couvercle du spa de nage lorsque vous ne l'utilisez pas. Rangez toujours la télécommande dans un lieu sec lorsque vous ne l'utilisez pas.

## SYNCHRONISATION DE LA TÉLÉCOMMANDE PORTATIVE

La télécommande devrait déjà avoir été appairée en usine. Cependant, si vous devez la synchroniser, veuillez suivre les étapes ci-dessous:

1. Assurez-vous que BlueCube+ Media Player est sous tension (LED rouge).
2. Placez la télécommande à moins de 0,5 mètre (20 pouces) de BlueCube+ Media Player.
3. Appuyez longuement sur le bouton **MODE**  de la télécommande jusqu'à ce que l'écran LCD affiche « Appairage en cours ». Relâchez le bouton.
4. L'écran LCD affiche « Appairé » après 2 secondes. En cas d'échec de l'appairage, l'écran LCD affiche « Réessayez ». Le cas échéant, attendez 5 secondes et répétez les étapes ci-dessus.

Pour toute télécommande supplémentaire, vous devez également les synchroniser avec BlueCube+ Media Player.

-  Si le processus d'appairage échoue, essayez de placer à nouveau la télécommande à proximité du récepteur ou chargez-la si la batterie est faible.
-  Selon la fréquence d'utilisation de la télécommande, celle-ci peut décharger la batterie. Veuillez recharger la télécommande avant de l'utiliser. Si l'écran LCD n'affiche rien, cela signifie que la batterie est déchargée et qu'elle doit être rechargée.
-  Si vous avez égaré ou endommagé votre télécommande et que vous en achetez une nouvelle, suivez les étapes ci-dessus afin d'appairer la nouvelle télécommande.

# SYSTÈME AUDIO FUSION AIR (SI INSTALLÉ)

## EXPLICATION DES COMMANDES

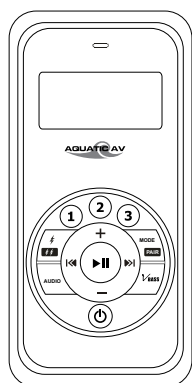

### SORTIES STÉRÉO

Le module stéréo interne possède des fonctionnalités Bluetooth, radio FM, AUX et USB. Aucune fonctionnalité AUX ou USB externe n'est disponible. Pour cette raison, ces entrées ne s'appliquent pas lorsqu'elles sont observées sur la télécommande. Utilisez simplement le bouton Mode pour revenir à l'entrée Bluetooth ou FM.

### TÉLÉCOMMANDE

BOUTONS	BLUETOOTH	MODE RADIO FM	
Puissance		Appuyez une fois: basculer du mode Fonctionnement au mode Veille ou vice versa. Appuyez sur le bouton et maintenez-le enfoncé: aucune fonction.	
Mode/Appairage		Appuyez une fois: changer le mode. Appuyez sur le bouton et maintenez-le enfoncé: synchroniser la télécommande.	
Augmenter le volume		Appuyez une fois: augmenter le volume Appuyez sur le bouton et maintenez-le enfoncé: augmenter rapidement le volume	
Baisser le volume		Appuyez une fois: baisser le volume Appuyez sur le bouton et maintenez-le enfoncé: baisser rapidement le volume	
Avance rapide		Appuyez une fois: piste suivante Appuyez sur le bouton et maintenez-le enfoncé: avance rapide	Appuyez une fois: +0,05 kHz Appuyez sur le bouton et maintenez-le enfoncé: balayer vers le haut
Retour rapide		Appuyez une fois: piste précédente Appuyez sur le bouton et maintenez-le enfoncé: retour rapide	Appuyez une fois: -0,05kHz Appuyez sur le bouton et maintenez-le enfoncé: balayer vers le bas
Lecture/Pause		Appuyez une fois: Lecture/Pause Appuyez sur le bouton et maintenez-le enfoncé: aucune fonction	Appuyez une fois: bascule sur silencieux Appuyez sur le bouton et maintenez-le enfoncé: aucune fonction
1		Appuyez une fois: aucune fonction Appuyez sur le bouton et maintenez-le enfoncé: aucune fonction	Appuyez une fois: écouter la station FM préconfigurée 1 Appuyez sur le bouton et maintenez-le enfoncé: configurer la station FM 1
2		Appuyez une fois: aucune fonction Appuyez sur le bouton et maintenez-le enfoncé: aucune fonction	Appuyez une fois: écouter la station FM préconfigurée 2 Appuyez sur le bouton et maintenez-le enfoncé: configurer la station FM 2
3		Appuyez une fois: aucune fonction Appuyez sur le bouton et maintenez-le enfoncé: aucune fonction	Appuyez une fois: écouter la station FM préconfigurée 3 Appuyez sur le bouton et maintenez-le enfoncé: configurer la station FM 3
Déclenchement EXT		Appuyez une fois: aucune fonction Appuyez sur le bouton et maintenez-le enfoncé: aucune fonction	Appuyez une fois: aucune fonction Appuyez sur le bouton et maintenez-le enfoncé: aucune fonction
Son		Appuyez une fois: accéder au menu audio Appuyez sur le bouton et maintenez-le enfoncé: enregistrer et fermer le menu audio	
VBass		Appuyez une fois: activer/désactiver VBass Appuyez sur le bouton et maintenez-le enfoncé: aucune fonction	

# SYSTÈME AUDIO FUSION AIR (SI INSTALLÉ)







## ÉCOUTER DES PÉRIPHÉRIQUES

---

### APPAIRER AVEC UN PÉRIPHÉRIQUE BLUETOOTH

1. Allumez votre périphérique Bluetooth.
2. Sélectionnez « AQUATIC AV » dans la liste des périphériques disponibles à l'appairage (aucun mot de passe n'est requis).





### ÉCOUTER UN PÉRIPHÉRIQUE BLUETOOTH

1. Le mode Bluetooth s'active lorsqu'un périphérique Bluetooth est appairé dans n'importe quel mode. Utilisez le bouton  (MODE) pour passer en mode Bluetooth et écouter de la musique.
2. Lancez un morceau depuis votre périphérique ; les sons sont lus sur BlueCube+ Media Player.
3. Appuyez sur le bouton  (LECTURE/PAUSE) pour lire le morceau ou le mettre en pause.
4. Appuyez sur les boutons  /  (RETOUR RAPIDE/AVANCE RAPIDE) pour lire le morceau précédent/suivant.
5. Appuyez longuement sur les boutons  /  (RETOUR RAPIDE/AVANCE RAPIDE) pour rembobiner/avancer rapidement le morceau.
6. Vous pouvez accéder aux fonctions Piste précédente/suivante et Augmenter/diminuer le volume directement depuis votre périphérique Bluetooth ou la télécommande de BlueCube+ Media Player.

### LIAISONS BLUETOOTH MULTIPLES

Il est possible d'appairer un deuxième périphérique Bluetooth à BlueCube+ Media Player, même si celui-ci est déjà appairé avec un autre périphérique Bluetooth. Le deuxième périphérique Bluetooth pourra être lu une fois que le premier aura cessé de jouer.

### RÉGLER LE VOLUME

1. Appuyez une fois sur le bouton  (AUGMENTER LE VOLUME) pour augmenter le niveau du volume.
2. Appuyez une fois sur le bouton  (DIMINUER LE VOLUME) pour diminuer le volume.
3. Appuyez longuement sur le bouton  ou  (AUGMENTER LE VOLUME ou DIMINUER LE VOLUME) pour augmenter ou diminuer progressivement le volume.

# SYSTÈME AUDIO FUSION AIR (SI INSTALLÉ)

## ÉCOUTER DES PÉRIPHÉRIQUES

### PASSER EN MODE RADIO FM

1. Appuyez sur le bouton  (MODE) de la télécommande pour passer au mode radio FM.



2. Appuyez sur le bouton  (LECTURE/PAUSE) pour désactiver ou réactiver le son.

**i** Si vous écoutez la radio FM pour la première fois, la fréquence par défaut est 87,5 MHz, comme l'indique l'écran LCD de la télécommande.



**i** La radio FM n'est disponible qu'en mode Radio FM. Balayer ou rechercher des stations FM.

### BALAYER OU RECHERCHER DES STATIONS FM



1. Appuyez sur les boutons  /  (RETOUR RAPIDE/AVANCE RAPIDE) pour rechercher une autre station.

2. Appuyez une fois sur les boutons  /  (RETOUR RAPIDE/AVANCE RAPIDE) pour augmenter ou réduire la fréquence de 0,05 kHz

### ENREGISTRER UNE STATION RADIO DANS LA MÉMOIRE

Pour enregistrer la fréquence actuelle dans la mémoire, appuyez sur le bouton  ,  ou  et maintenez-le enfoncé pendant plus de 2 secondes. La station est associée au bouton correspondant.



### ÉCOUTER LES STATIONS RADIO ENREGISTRÉES

Appuyez une fois sur le bouton pré-réglé  ,  ou  pour écouter la station associée à ce bouton.

### RÉGLER LE VOLUME

1. Appuyez une fois sur le bouton  (AUGMENTER LE VOLUME) pour augmenter le niveau du volume.

2. Appuyez une fois sur le bouton  (DIMINUER LE VOLUME) pour diminuer le volume.

3. Appuyez longuement sur le bouton  ou  (AUGMENTER LE VOLUME ou DIMINUER LE VOLUME) pour augmenter ou diminuer progressivement le volume.

# SYSTÈME AUDIO FUSION AIR (SI INSTALLÉ)

## CARACTÉRISTIQUES SUPPLÉMENTAIRES

### MENU AUDIO

BlueCube+ Media Player est équipé d'un DSP (processeur de signal numérique) audio permettant d'offrir des expériences d'écoute préconfigurées pour différents types de musiques.

1. Pour accéder au menu audio, appuyez une fois sur le bouton **AUDIO** (AUDIO) de la télécommande.
2. Appuyez à nouveau sur le bouton **AUDIO** (AUDIO) pour passer au paramètre audio suivant, comme décrit sur la droite.
3. Dans le menu audio, appuyez longuement sur le bouton **AUDIO** (AUDIO) pour enregistrer les paramètres et fermer le menu, et ainsi revenir au mode d'origine.

Si vous avez sélectionné un égaliseur préconfiguré (Rock, Classic ou Pop), celui-ci remplace le paramètre de graves et d'aigus précédent.

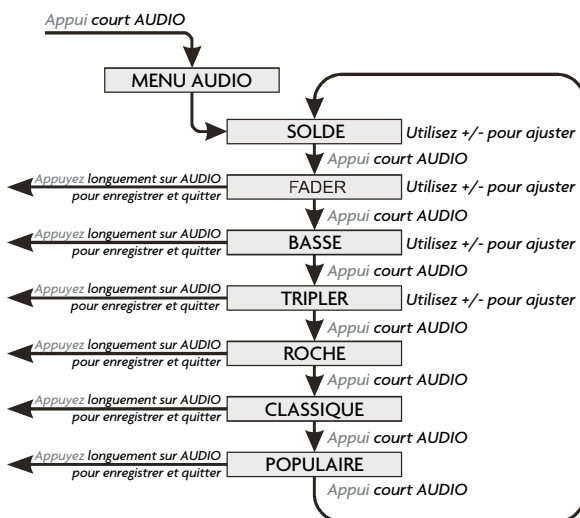

### VBASS (GRAVES VIRTUELS)

La fonction VBass (graves virtuels) amplifie les graves du signal audio au moyen d'une technologie DSP de pointe et est particulièrement utile lorsqu'elle est utilisée avec des haut-parleurs de très petite taille pour créer des fréquences graves semblables à celles de haut-parleurs bien plus grands.

Appuyez une fois sur le bouton **VBASS** (VBASS) de la télécommande pour activer ou désactiver la fonction.

## MODULE WI-FI (SI INSTALLÉ)

---

Télécommandez votre spa de nage via un module Wi-Fi intégré en option compatible avec l'application Balboa Worldwide App (BWA) de Balboa Water Group. Cette application est disponible pour les dispositifs Apple® ou Android®. Reportez-vous au site web de Balboa Water Groupe et à l'application mobile pour obtenir des informations concernant le fonctionnement:

<http://www.balboawater.com/bwa>

Pour obtenir une assistance technique, y compris relative à la configuration et au dépannage, rendez-vous sur <https://bawahelp.com>

**REMARQUE: Le module Wi-Fi n'est pas disponible sur tous les modèles de spa de nage. Si cette option n'a pas été ajoutée en usine, contactez votre revendeur Master Spas pour plus de détails concernant la compatibilité.**



Il existe deux composants UV/ozone différents utilisés pour les systèmes Mast3rPur™. Si le système installé sur votre spa ne ressemble pas à celui indiqué ci-dessous, passez au schéma suivant avec les instructions.

**REMARQUE:** Cette maintenance régulière du système Mast3rPur™ n'est pas couverte par la garantie du spa. Vous pouvez contacter votre revendeur Master Spas ou votre centre de réparation peuvent pour planifier cette maintenance.

**AVERTISSEMENT** – AVANT TOUTE MAINTENANCE DU SYSTÈME MAST3RPUR™, ASSUREZ-VOUS QUE LE SPA EST HORS TENSION.

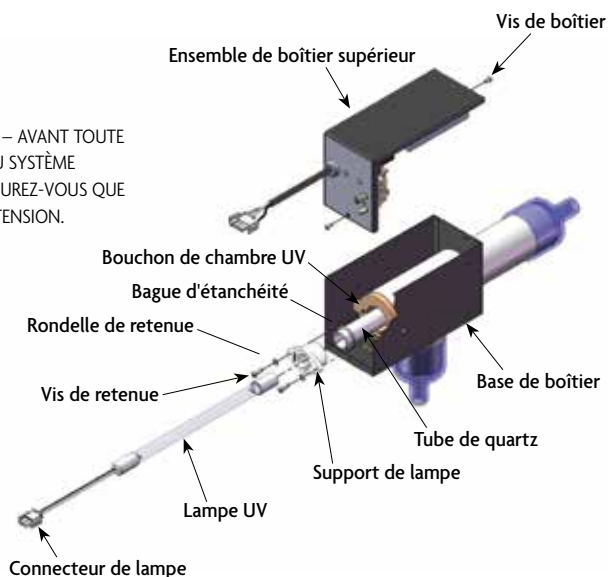

Figure 2 : Vue éclatée du spa Solar Eclipse

## RETRAIT DE LA LAMPE UV

Si l'indicateur de tension vert est allumé, mais que l'indicateur bleu de la lampe UV est éteint, celle-ci devra être remplacée. Pour une désinfection UV optimale, remplacez la lampe UV tous les 18 mois. Référez-vous à la Figure 2.

1. Assurez-vous que l'unité est déconnectée de l'alimentation et que la lampe a refroidi avant de commencer la maintenance.
2. Ouvrez le spa Solar Eclipse en dévissant les deux vis d'assemblage sur l'assemblage de la cloison supérieure et en la soulevant à partir de la base de cloison.
3. Déconnectez le connecteur de la lampe attaché aux fils de la lampe et placez l'assemblage de la cloison supérieure dans un endroit sûr.
4. Tirez doucement les fils de la lampe jusqu'à ce que la partie supérieure de la lampe sorte du support de la lampe. Attrapez l'embout de la lampe UV en céramique blanche et tirez-le jusqu'à ce que la lampe soit complètement retirée. **SI VOUS NE REMPLACEZ PAS LA LAMPE, NE TOUCHEZ PAS LE VERRE DE LA LAMPE UV LES MAINS NUES.** La graisse de vos mains peut provoquer des taches de chaleur sur la lampe et réduire sa durée de vie. Si de la graisse de vos doigts s'est attachée à l'ampoule de la lampe, nettoyez-la avec un chiffon doux et de l'alcool dénaturé. Si vous retirez une vieille lampe pour la remplacer, manipulez-la précautionneusement et éliminez-la correctement (voir la note environnementale).
5. Placez la lampe UV à part dans un endroit sûr.

## INSTALLATION DE LA LAMPE UV

1. Assurez-vous de manipuler la nouvelle lampe par les embouts en céramique et de nettoyer la lampe UV avant son installation si nécessaire.
2. Placez doucement la lampe UV dans le support de la lampe jusqu'à ce que le haut de la lampe UV soit inséré plus loin que les attaches sur le support de la lampe.
3. Connectez le connecteur de la lampe à la pièce correspondant dans l'assemblage du ballast.

**NOTE ENVIRONNEMENTALE:** La lampe UV CONTIENT DU MERCURE. Jetez-la conformément aux lois régissant la mise au rebut. Consultez : [www.lamprecycle.org](http://www.lamprecycle.org)

## ENTRETIEN ET MAINTENANCE DU RÉACTEUR UV

La lampe UV est logée dans un tube de quartz. Si le tube de quartz se salit, sa capacité à transmettre les rayons de la lampe UV diminue et affaiblit les performances du système. Il faut retirer le tube de quartz du réacteur UV au moins une fois par an ou au cours du renouvellement habituel de l'eau du spa, pour l'inspecter et le nettoyer, si nécessaire.

## RETRAIT ET NETTOYAGE DU TUBE DE QUARTZ

**ATTENTION – Portez les bonnes protections des yeux et de la peau pour entretenir les composants en verre.**

1. Assurez-vous que le spa est hors tension et que la lampe UV et le tube de quartz ont refroidi avant d'effectuer la maintenance du tube de quartz. Si vous avez installé des vannes d'isolement, fermez-les avant d'effectuer l'entretien. Si vous n'avez pas de vannes d'isolement, le spa doit être drainé à l'endroit où le spa Solar Eclipse est fixé.
2. Retirez l'assemblage de la cloison supérieure et la lampe UV de la manière indiquée dans les instructions de « Retrait de la lampe UV » et placez-le dans un endroit sûr.
3. Retirez les deux vis et la rondelle du haut du support de la lampe et tirez doucement le support de la lampe en dehors du capuchon de la chambre UV.

**ATTENTION – S'il reste de l'eau dans la plomberie, elle commencera à s'écouler après le retrait du dispositif de retenue de la lampe.**

4. Saisissez le tube de quartz par l'intérieur et tirez-le de son logement. Assurez-vous de ne pas perdre l'anneau d'étanchéité pendant le retrait du tube de quartz.
5. Inspectez l'anneau d'étanchéité pour vérifier qu'il n'est pas fissuré ou durci, et remplacez-le si nécessaire.
6. Nettoyez l'extérieur du tube de quartz à l'aide d'une solution douce d'acide chlorhydrique et d'eau à raison de quatre parts d'eau pour une part d'acide (4:1). N'UTILISEZ PAS DE PRODUITS DE NETTOYAGE ABRASIFS, car ils sont susceptibles de rayer la surface du quartz de qualité.

**ATTENTION – Suivez les consignes d'utilisation et de manipulation sécurisée de l'acide chlorhydrique sur l'étiquette de la bouteille d'acide. N'ajoutez jamais d'eau dans l'acide. Ajoutez toujours l'acide à l'eau.**

7. Après avoir nettoyé le tube de quartz, rincez-le à l'eau et séchez-le avec une serviette douce. Regardez si le tube de quartz comporte des fissures et, si vous en trouvez, remplacez-le.
8. Assurez-vous que l'intérieur du tube de quartz est sec avant de remplacer la ou les lampes UV.

**REMARQUE:** Les dégâts provoqués par des tubes de quartz brisés ne sont pas couverts par la garantie limitée du système Mast3rPur™.

### INSTALLATION DU TUBE DE QUARTZ

1. Placez l'anneau d'étanchéité sur le tube de quartz à environ 2 cm de l'extrémité ouverte.
2. Insérez partiellement le tube de quartz dans le couvercle de la chambre UV. Placez le support de la lampe sur l'extrémité ouverte du tube de quartz et enfoncez-le doucement jusqu'à ce qu'il soit en contact avec le capuchon de la chambre UV.
3. Placez les rondelles sur les vis du support de la lampe et vissez les vis jusqu'à ce que le support soit complètement appuyé contre le capuchon de la chambre UV.
4. Après le remplissage du spa, allumez-le et vérifiez que le joint autour du support de la lampe ne fuit pas.
5. En cas de fuite, serrez doucement les vis du support en vous assurant que le support de la lampe soit serré. Faites attention à ne pas trop serrer, car cela pourrait cause des dégâts au support de la lampe. Si la fuite persiste, contactez votre revendeur Master Spas pour obtenir son assistance.
6. METTEZ LE SPA HORS TENSION après avoir vérifié qu'il ne fuit pas.
7. Installez la lampe UV comme indiqué dans les instructions « Installation de la lampe UV ».
8. Réinstallez l'ensemble de cloison supérieure sur la base de cloison.
9. L'unité est à présent prête à fonctionner normalement.

**Contactez votre revendeur Master Spas pour le remplacement des pièces Mast3rPur™ et pour planifier cette maintenance régulière.**

**REMARQUE:** Le tuyau d'ozone et les clapets anti-retour reliant le générateur d'ozone et l'injecteur d'ozone devraient être inspectés et/ou remplacés, si nécessaire, tous les 12 mois. Selon les conditions de l'air acheminé dans le générateur d'ozone, le clapet anti-retour et le tuyau d'ozone peuvent s'user plus rapidement. Cette opération d'entretien périodique n'est pas couverte par la garantie du spa.

**REMARQUE:** Cette maintenance régulière du système Mast3rPur™ n'est pas couverte par la garantie du spa de nage. Vous pouvez contacter votre revendeur Master Spas ou votre centre de réparation peuvent pour planifier cette maintenance.

**ATTENTION :** AVANT D'EFFECTUER TOUTE MAINTENANCE SUR LE SYSTÈME MAST3RPUR™, ASSUREZ-VOUS QUE LE SPA DE NAGE EST HORS TENSION.

Votre système Mast3rPur UV/ozone nécessite les opérations de maintenance régulière suivantes pour permettre un fonctionnement optimal continu.

- Le tube de quartz (15) devrait être nettoyé tous les six mois d'utilisation.
- La lampe UV-C (20) doit être remplacée tous les 12 mois d'utilisation (pendant une maintenance de vidange et de remplissage durant cette période).
- La cellule d'ozone (5) doit être remplacée tous les 12 à 18 mois pendant la vidange et le remplissage du spa de nage.

**REMARQUE:** Veuillez contacter votre revendeur Master Spas ou un centre de réparation pour effectuer cette maintenance.

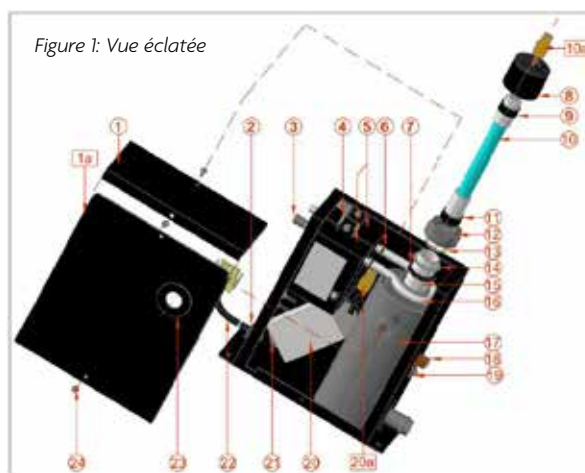

Figure 1: Vue éclatée

CLÉ	LA DESCRIPTION
1	COUVERCLE SUPÉRIEUR DE L'ENCEINTE
1a	COUVERTURE AVANT DU BOÎTIER
2	ANTI-TACHES
3*	FILTRE À AIR
4**	SUPPORT: CELLULE D'OZONE DOUBLE
5***	CELLULE D'OZONE
6**	COLLIER DE SERRAGE OZONE
7	JOINT D'ÉTANCHÉITÉ QUARTZ
8	COUVERCLE DE BOTTE
9	COUSSIN SUPÉRIEUR
10	LAMPE UV
10a	CONNECTEUR DE LAMPE
11	COUSSIN INFÉRIEUR
12	ECROU DE COMPRESSION
13	RONDILLE EN PLASTIQUE
14	RONDILLE DE COMPRESSION
15	TUBE DE QUARTZ
16**	TUYAU DE RACCORDEMENT OZONE
17	CHAMBRE DE RÉACTION
18	COSSE DE MISE À LA TERRE
19	ÉCROU HEXAGONAL
20	BALLAST ÉLECTRONIQUE
20a	CONNECTEUR DE BALLAST
21	8 - 32x1/4" VISSER
22	CORDON D'ALIMENTATION
23	UNE RONDILLE EN CAOUTCHOUC
24	8 - 32x 5/16" VISSER

\*L'élément 3 tel qu'illustré concerne les modèles à 2 cellules d'ozone.

\*\*Les articles 4,6,16 sont pour les modèles avec 2 cellules d'ozone uniquement.

\*\*\*L'élément 5, tel qu'illustré, concerne 2 modèles de cellules d'ozone.

## INSTRUCTIONS DE NETTOYAGE DU TUBE DE QUARTZ (6).

**DANGER:** Mettez le disjoncteur du spa de nage en position OFF (DÉSACTIVÉ).

- Ouvrez le couvercle de la commande du spa de nage et déconnectez l'unité de la commande du spa de nage.
- Vidangez le spa de nage.

**AVERTISSEMENT:** Laissez refroidir la lampe UV-C (10) avant de la retirer de l'unité.

**DANGER:** Ne regardez jamais la lampe UV-C (10) lorsqu'elle est allumée. Cela peut causer des troubles oculaires graves ou la cécité.

- Retirez les tuyaux d'eau de l'unité ainsi que les entrées/sorties cannelées et évacuez complètement l'eau de l'unité. Pliez les tuyaux d'eau et sécurisez-les avec des pinces-étoupe de serrage pour empêcher l'eau de s'écouler du spa de nage avant d'avoir retiré les tuyaux de l'unité.
- Retirez le couvercle de la cloison supérieure (1) de l'unité.
- Assurez-vous d'utiliser des gants en latex lorsque vous manipulez la lampe UV-C (10).

- F. Débranchez le connecteur de la lampe UV-C (10a) du connecteur de ballast (20a).
- G. Retirez doucement la lampe UV-C (10) du tube de quartz (15).
- H. Retirez l'écrou d'étanchéité en quartz (12).
- I. À mains nues, retirez doucement le joint d'étanchéité en quartz (7) et la rondelle de compression en métal (14) qui se trouvent par-dessus le tube de quartz. N'utilisez aucun outil en métal.
- J. Retirez soigneusement le tube de quartz (15).

**AVERTISSEMENT:** Soyez très prudent lors de la manipulation de verre brisé afin d'éviter les blessures, et essuyez toute eau renversée dans l'unité.

- K. Nettoyez le tube de quartz (15) avec une serviette en papier ou un chiffon sec en coton. N'utilisez pas de produits de nettoyage abrasifs : ils sont susceptibles de rayer la surface du tube de quartz. Si nécessaire, vous pouvez utiliser un produit d'entretien ménager de retrait de chaux sur la baignoire et la douche. Rincez le tube de quartz (15) avec de l'eau propre pour enlever complètement tous les produits de nettoyage utilisés.
- L. Installez le joint d'étanchéité en quartz (7) sur l'extrémité ouverte du tube de quartz (15). Placez le nouveau tube de quartz (15) dans l'unité, l'extrémité bombée en premier, tout en vous assurant qu'il est inséré et repose à l'intérieur du support d'extrémité du quartz au fond de la chambre de réaction. Seulement environ 2,2 cm du tube de quartz (15) sont visibles s'il est bien installé.
- M. Réinstallez la rondelle de compression (14) sur l'extrémité ouverte du tube de quartz (15). Poussez-la contre le joint d'étanchéité en quartz (7).
- N. Réinstallez et serrez manuellement l'écrou de compression du joint de quartz (12) en le tournant dans le sens horaire jusqu'à ce qu'il arrive en butée. Tournez encore l'écrou d'un quart de tour à l'aide d'une paire de pinces multiprises.
- O. Rebranchez de manière sécurisée les tuyaux d'eau à l'entrée et à la sortie d'eau cannelées de l'unité.
- P. Remplissez le spa de nage. Assurez-vous qu'il n'y ait pas de fuite d'eau au niveau de l'écrou de compression du joint (12). Si vous voyez de l'eau, ARRÊTEZ et serrez l'écrou de compression à l'aide d'une paire de pinces multiprises d'un quart de tour au maximum afin de vous assurer qu'il est complètement étanche. Assurez-vous qu'il n'y a de fuite d'eau nulle part avant de passer à l'étape suivante.
- Q. Remettez le disjoncteur en marche. Démarrez la pompe afin de faire circuler l'eau à travers l'unité. Attendez 5 minutes et assurez-vous qu'il n'y ait pas de fuite. Si vous voyez de l'eau, ARRÊTEZ et réparez la fuite en reprenant la procédure d'entretien du tube de quartz, de l'étape (a) à l'étape (o). Assurez-vous qu'il n'y a pas de fuite d'eau au niveau de l'écrou de compression (12) ou de l'eau dans le tube de quartz (15) avant de passer à l'étape suivante.
- R. Éteignez la pompe, puis désactivez le disjoncteur avant de passer à l'étape suivante.
- S. Glissez la nouvelle lampe UV-C (10) dans le tube de quartz (15).
- T. Rebranchez le connecteur de lampe UV-C (10a) au connecteur du ballast (20a). Assurez-vous que les connecteurs sont complètement branchés. Ne forcez pas. Alignez les attaches de verrouillage du connecteur (10a) avec le connecteur (10b).
- U. Réinstallez le couvercle de la cloison supérieure (1) puis fixez-le avec les vis que vous avez enlevées précédemment.
- V. Rebranchez les tuyaux d'eau sur l'unité et fixez-les avec des brides de serrage.
- W. Rebranchez l'unité à la commande du spa de nage et réinstallez le couvercle de la commande du spa de nage.
- X. Allumez l'alimentation du spa de nage.
- Y. Une fois l'alimentation rétablie, vous pouvez vérifier les LED pour vous assurer que l'unité fonctionne. Un voyant vert fixe indique que l'unité est alimentée et doit toujours être allumé. Un voyant bleu fixe signifie que la lampe UV-C est activée.

**REMARQUE:** Utilisez seulement une lampe UV-C (10) de rechange appropriée, qui peut être obtenue grâce à votre revendeur Master Spas ou un centre de réparation.

### INSTRUCTIONS DE REMPLACEMENT DE LA LAMPE UV-C (10)

**DANGER:** Mettez le disjoncteur du spa de nage en position OFF (DÉSACTIVÉ).

- A.** Ouvrez le couvercle de la commande du spa de nage et déconnectez l'unité de la commande du spa de nage.

**AVERTISSEMENT:** Laissez refroidir la lampe UV-C (10) avant de la retirer de l'unité.

**DANGER:** Ne regardez jamais la lampe UV-C (10) lorsqu'elle est allumée. Cela peut causer des troubles oculaires graves ou la cécité.

- B.** Vidangez le spa de nage.
- C.** Retirez toute l'eau de l'unité Mast3rPur.
- D.** Retirez le couvercle de la cloison supérieure (1).
- E.** Assurez-vous d'utiliser des gants en latex lorsque vous manipulez la lampe UV-C (10).
- F.** Débranchez doucement l'ancien connecteur de la lampe UV-C (10a) du connecteur de ballast (20a).
- G.** Retirez doucement l'ancienne lampe UV-C (10) du tube de quartz (15). Gardez le coussin supérieur (9) et le coussin inférieur (11).
- H.** Installez le coussin supérieur (9) et le coussin inférieur (11) sur la lampe UV-C (10) NEUVE.
- I.** Glissez la NOUVELLE lampe UV-C (10) dans le tube de quartz (15).
- J.** Rebranchez le NOUVEAU connecteur de lampe UV-C (10a) au connecteur du ballast (20a). Assurez-vous que les connecteurs sont complètement branchés. Ne forcez pas. Alignez les attaches de verrouillage du connecteur (10a) avec le connecteur (20a).
- K.** Réinstallez le couvercle de la cloison supérieure (1) puis fixez-le avec les vis que vous avez enlevées précédemment.
- L.** Rebranchez l'unité à la commande du spa de nage et réinstallez le couvercle de la commande du spa de nage.
- M.** Allumez l'alimentation du spa de nage.
- N.** Lorsque l'alimentation est activée, vous pouvez vérifier les LED pour voir si l'unité fonctionne. Un voyant vert fixe indique que l'unité est alimentée et doit toujours être allumé. Un voyant bleu fixe signifie que la lampe UV-C est activée.

**AVERTISSEMENT:** La lampe UV-C utilisée dans cette unité contient du mercure. Éliminez l'ancienne lampe UV-C conformément aux lois d'élimination. Consultez [www.lamprecycle.org](http://www.lamprecycle.org).

## SYSTÈME DE SOL SOFTTREAD™ PAR SEADEK® (Si équipé)

---

Ce système de Sol exclusif SoftTread par SeaDek est disponible comme une option premium sur les spas de nage fabriqués par Master Spas afin d'obtenir un maximum de traction quand vous utilisez votre spa de nage pour n'importe quelle activité. Grâce à l'utilisation du système de sol SoftTread par SeaDeck, vous pouvez utiliser votre spa de nage en toute sécurité.

Vous trouverez sécurité et confort pour chaque marche ainsi que pour la grande surface au sol. Le Système de Sol SoftTread par SeaDek attrape chaque mouvement de vos pieds facilitant ainsi vos exercices avec l'unique combinaison de traction et de confort. Vous pourrez expérimenter le confort et la sécurité de ce sol seulement sur les spas de nage fabriqués par Master Spas.

### RECOMMANDATIONS POUR TRAITEMENT ET ENTRETIEN:

- Le Système de Sol SoftTread par SeaDek se nettoie facilement avec du savon, de l'eau chaude et une brosse (à poils doux ou moyen). Un mélange d'eau de javel et d'eau, de l'alcool ou un détergeant comme SoftScrub, Simple Green et 409 peuvent être utilisés pour nettoyer les coussinets. Assurez-vous de bien rincer les coussinets et la coque du spa après n'importe quel produit utilisé afin qu'il ne reste aucun résidu avant de remplir le spa pour éviter de former de la mousse.
- Assurez-vous toujours de nettoyer proprement toute tache apparente.

### Ne Jamais:

- Laisser les taches se développer sans essayer de les nettoyer correctement.
- Nettoyer avec des détergents contenant de l'acide.
- Utiliser une essence minérale ou de l'acétone sur le système de sol SoftTread par SeaDek ou la coque du spa: l'endommagement causé à la coque du spa par des produits chimiques ne sera pas couvert par la garantie.

SeaDek est une marque déposée par Hyperform, Inc.

SoftTread est une marque de Master Spas Inc.

# GARANTIE INTERNATIONALE LIMITÉE

## MODÈLES H2X THERAPOOL



 BY MASTER SPAS

**REMARQUE: La présente garantie internationale limitée s'applique à l'utilisation résidentielle en dehors des États-Unis et du Canada.**

### 7 ANS – STRUCTURE DU SPA DE NAGE

Master Spas garantit au premier acheteur l'intégrité structurelle du spa de nage contre des fuites d'eau de ce dernier du fait de défauts de matériaux ou de fabrication dans la structure du spa de nage pour une période de 7 ans à compter de la date d'achat au détail (pièces et main-d'œuvre pour réparer ou remplacer la coque du spa de nage ou toute partie de la structure).

### 5 ANS – SURFACE DE LA COQUE

Master Spas garantit au premier acheteur que la finition en acrylique ne se déformera pas, ne se fissurera pas ou ne se délaminera pas pendant une période de 5 ans à compter de la date d'achat au détail, du fait de défaut de matériaux ou de fabrication. Master Spas répare ou remplace la coque non conforme, y compris la main-d'œuvre pour remplacer ou réparer ladite coque. (Aucune garantie sur la surface de la coque pour les unités altérées).

### 3 ANS – ÉQUIPEMENT

Master Spas garantit au premier acheteur l'équipement du spa de nage (pompes, chauffage et système de contrôle) en cas de panne ou de dysfonctionnement d'un composant du pack d'équipement du fait de défauts de matériaux ou de fabrication, pendant une période de 3 ans à compter de la date d'achat. Master Spas s'engage à réparer ou à remplacer les composants applicables, incluant le changement des pièces et la main-d'œuvre pour les installer (pièces et main-d'œuvre).

### 3 ANS – PLOMBERIE

Master Spas garantit au premier acheteur pendant une période de 3 ans à compter de la date d'achat que la plomberie du spa de nage ne fuira pas du fait de défauts de matériaux ou de fabrication (Master Spas fournit les pièces de rechange et la main-d'œuvre afin de réparer ou de remplacer les composants applicables).

### 3 ANS – JETS

Les composants internes des jets sont garantis contre le dysfonctionnement du fait du matériau pendant une période de 3 ans à compter de la date d'achat (Master Spas fournit uniquement les pièces de rechange internes du jet). Les frais d'expédition et d'installation de tout composant interne du jet sont à la charge exclusive de l'acheteur. À la suite de la livraison et de la mise en service, la décoloration des plastiques, la corrosion de tout composant en acier inoxydable et l'adhérence/le grippage des jets internes ajustables ou de leurs buses rotatives sont spécifiquement exclus des conditions de la présente garantie.

### 3 ANS – Système de plancher SOFTTREAD™ BY SWIMDEK®\*

Master Spas garantit au premier acheteur que le système de plancher SoftTread by SwimDek installé en usine ne se séparera pas du plancher du spa de nage pendant une période de 3 ans. Si l'adhérence n'est plus suffisante et que le coussin se détache de la coque du spa de nage ou que le matériau du coussin se sépare, Master Spas répare ou remplace les composants applicables, y compris les pièces et la main-d'œuvre. La décoloration ou l'usure ordinaires du système de plancher SoftTread by SwimDek n'est pas couverte par la présente garantie limitée. Les causes de ces défaillances comprennent, sans s'y limiter, les conditions de l'eau, les niveaux de produits chimiques ou l'exposition aux UV. Merci de consulter le Manuel du propriétaire du spa de nage pour connaître les niveaux chimiques de l'eau corrects, l'entretien de l'eau et les soins à apporter au spa pour une meilleure longévité de votre système de plancher SoftTread by SwimDek. Les dommages tels que les coupures, les rainures et les éraflures causées au coussin par des objets ou des équipements d'exercices apportés dans le spa de nage ne sont pas couverts par la présente garantie limitée. Le système de plancher SoftTread by SwimDek acheté et installé après la fabrication du spa de nage par Master Spas n'est pas couvert par la présente garantie limitée.

SoftTread est une marque déposée de Hyperform, Inc. (nom commercial: SwimDek)

\*Si installé. Les options varient selon les modèles.

NE PLONGEZ PAS.



**REMARQUE : la présente garantie internationale limitée s'applique à l'utilisation résidentielle en dehors des États-Unis et du Canada.**

### **5 ANS/À VIE – JUPE\* (MasterTech™/ DuraMaster Polymer™)**

Master Spas garantit au premier acheteur que les jupes MasterTech™ en option ne se fissureront pas ou ne se déchireront pas du fait de défauts de matériaux pendant une période de 5 ans à compter de la date d'achat. Master Spas garantit au premier acheteur uniquement que la jupe DuraMaster Polymer™ ne se fissurera pas ou ne se déchirera pas au cours de la vie du spa de nage. La courbure qui peut se produire dans certaines conditions est considérée comme normale et est exclue par la présente garantie limitée. L'usure et le vieillissement ordinaires au fil du temps ne sont pas des défauts. Si la jupe du spa de nage présente une défaillance du fait de défauts de matériaux ou de fabrication, Master Spas remplace les composants de ladite jupe (pièces uniquement). Les frais d'expédition et d'installation de toute jupe de rechange sont à la charge exclusive de l'acheteur.

### **1 AN – SYSTÈME D'ÉCLAIRAGE LED\***

Master Spas garantit au premier acheteur, pendant une période de 1 an à compter de la date d'achat, que le système d'éclairage LED en option installé en usine ne connaîtra pas de dysfonctionnement du fait de défauts de matériaux ou de fabrication (pièces et main-d'œuvre). Si le système d'éclairage LED ou tout composant associé présente une panne en raison de défauts de matériaux ou de fabrication, Master Spas remplace ou répare les composants applicables.

### **1 AN – OZONISEUR\***

Master Spas garantit au premier acheteur que l'ozoniseur installé en usine ne présentera pas de dysfonctionnement du fait de défauts de matériaux ou de fabrication pendant une période d'un (1) an à compter de la date d'achat. Si l'ozoniseur ne fonctionne pas correctement du fait de défauts de matériaux ou de fabrication, Master Spas répare ou remplace les composants applicables, y compris les pièces et la main-d'œuvre.

### **1 AN – SYSTÈME MAST3RPUR\***

Master Spas garantit au premier acheteur que le système Mast3rPur installé en usine ne présentera pas de dysfonctionnement du fait de défauts de matériaux ou de fabrication pendant une période d'un (1) an à compter de la date d'achat. Si le système Mast3rPur ne fonctionne pas correctement du fait de défauts de matériaux ou de fabrication, Master Spas répare ou remplace les composants applicables, y compris les pièces et la main-d'œuvre.

### **1 AN – ÉQUIPEMENT AUDIO\***

Master Spas garantit au premier acheteur la stéréo en option et les éléments d'enceinte dans le système audio contre les dysfonctionnements du fait de défauts de matériaux ou de fabrication pendant une période d'un (1) an (pièces). La présente garantie limitée sur tous les équipements audio en option couvre la main-d'œuvre pendant une période d'un (1) an à compter de la date d'achat. Après 1 an, les coûts de la main-d'œuvre associés à la réparation ou au remplacement des composants audio applicables sont à la charge exclusive de l'acheteur. Master Spas n'est pas responsable des dommages ou des pertes d'accessoires (non fournis par Master Spas), y compris mais sans s'y limiter, les iPods ou systèmes similaires, causés par un défaut ou un dysfonctionnement de tout composant fourni par Master Spas.

**REMARQUE : la présente garantie internationale limitée s'applique à l'utilisation résidentielle en dehors des États-Unis et du Canada.**

### 10 ANS – STRUCTURE DU SPA DE NAGE

Master Spas garantit au premier acheteur l'intégrité structurelle du spa de nage contre des fuites d'eau de ce dernier du fait de défauts de matériaux ou de fabrication dans la structure du spa de nage pour une période de 10 ans à compter de la date d'achat au détail (pièces et main-d'œuvre pour réparer ou remplacer la coque du spa de nage ou toute partie de la structure).

### 7 ANS – SURFACE DE LA COQUE

Master Spas garantit au premier acheteur que la finition en acrylique ne se déformera pas, ne se fissurera pas ou ne se délaminera pas pendant une période de 7 ans à compter de la date d'achat au détail, du fait de défaut de matériaux ou de fabrication. Master Spas répare ou remplace la coque non conforme, y compris la main-d'œuvre pour remplacer ou réparer ladite coque. (Aucune garantie sur la surface de la coque pour les unités altérées).

### 5 ANS – ÉQUIPEMENT

Master Spas garantit au premier acheteur l'équipement du spa de nage (pompes, chauffage et système de contrôle) en cas de panne ou de dysfonctionnement d'un composant du pack d'équipement du fait de défauts de matériaux ou de fabrication, pendant une période de 5 ans à compter de la date d'achat. Master Spas s'engage à réparer ou à remplacer les composants applicables, incluant le changement des pièces et la main-d'œuvre pour les installer (pièces et main-d'œuvre).

### 5 ANS – PLOMBERIE

Master Spas garantit au premier acheteur pendant une période de 5 ans à compter de la date d'achat que la plomberie du spa de nage ne fuira pas du fait de défauts de matériaux ou de fabrication (Master Spas fournit les pièces de rechange et la main-d'œuvre afin de réparer ou de remplacer les composants applicables).

### 5 ANS – JETS

Les composants internes des jets sont garantis contre le dysfonctionnement du fait du matériau pendant une période de 5 ans à compter de la date d'achat (Master Spas fournit uniquement les pièces de rechange internes du jet). Les frais d'expédition et d'installation de tout composant interne du jet sont à la charge exclusive de l'acheteur. À la suite de la livraison et de la mise en service, la décoloration des plastiques, la corrosion de tout composant en acier inoxydable et l'adhérence/le grippage des jets internes ajustables ou de leurs buses rotatives sont spécifiquement exclus des conditions de la présente garantie.

### 3 ANS – Système de plancher SOFTTREAD™ BY SWIMDEK®\*

Master Spas garantit au premier acheteur que le système de plancher SoftTread by SwimDek installé en usine ne se séparera pas du plancher du spa de nage pendant une période de 3 ans. Si l'adhérence n'est plus suffisante et que le coussin se détache de la coque du spa de nage ou que le matériau du coussin se sépare, Master Spas répare ou remplace les composants applicables, y compris les pièces et la main-d'œuvre. La décoloration ou l'usure ordinaires du système de plancher SoftTread by SwimDek n'est pas couverte par la présente garantie limitée. Les causes de ces défaillances comprennent, sans s'y limiter, les conditions de l'eau, les niveaux de produits chimiques ou l'exposition aux UV. Merci de consulter le Manuel du propriétaire du spa de nage pour connaître les niveaux chimiques de l'eau corrects, l'entretien de l'eau et les soins à apporter au spa pour une meilleure longévité de votre système de plancher SoftTread by SwimDek. Les dommages tels que les coupures, les rainures et les éraflures causées au coussin par des objets ou des équipements d'exercices apportés dans le spa de nage ne sont pas couverts par la présente garantie limitée. Le système de plancher SoftTread by SwimDek acheté et installé après la fabrication du spa de nage par Master Spas n'est pas couvert par la présente garantie limitée.

SoftTread est une marque déposée de Hyperform, Inc. (nom commercial: SwimDek)

\*Si installé. Les options varient selon les modèles.

**REMARQUE: La présente garantie internationale limitée s'applique à l'utilisation résidentielle en dehors des États-Unis et du Canada.**

### **5 ANS/À VIE – JUPE\* (MasterTech™/ DuraMaster Polymer™)**

Master Spas garantit au premier acheteur que les jupes MasterTech™ en option ne se fissureront pas ou ne se déchireront pas du fait de défauts de matériaux pendant une période de 5 ans à compter de la date d'achat. Master Spas garantit au premier acheteur uniquement que la jupe DuraMaster Polymer™ ne se fissurera pas ou ne se déchirera pas au cours de la vie du spa de nage. La courbure qui peut se produire dans certaines conditions est considérée comme normale et est exclue par la présente garantie limitée. L'usure et le vieillissement ordinaires au fil du temps ne sont pas des défauts. Si la jupe du spa de nage présente une défaillance du fait de défauts de matériaux ou de fabrication, Master Spas remplace les composants de ladite jupe (pièces uniquement). Les frais d'expédition et d'installation de toute jupe de rechange sont à la charge exclusive de l'acheteur.

### **1 AN – SYSTÈME D'ÉCLAIRAGE LED\***

Master Spas garantit au premier acheteur, pendant une période de 1 an à compter de la date d'achat, que le système d'éclairage LED en option installé en usine ne connaîtra pas de dysfonctionnement du fait de défauts de matériaux ou de fabrication (pièces et main-d'œuvre). Si le système d'éclairage LED ou tout composant associé présente une panne en raison de défauts de matériaux ou de fabrication, Master Spas remplace ou répare les composants applicables.

### **1 AN – OZONISEUR\***

Master Spas garantit au premier acheteur que l'ozoniseur installé en usine ne présentera pas de dysfonctionnement du fait de défauts de matériaux ou de fabrication pendant une période d'un (1) an à compter de la date d'achat. Si l'ozoniseur ne fonctionne pas correctement du fait de défauts de matériaux ou de fabrication, Master Spas répare ou remplace les composants applicables, y compris les pièces et la main-d'œuvre.

### **1 AN – SYSTÈME MAST3RPUR\***

Master Spas garantit au premier acheteur que le système Mast3rPur installé en usine ne présentera pas de dysfonctionnement du fait de défauts de matériaux ou de fabrication pendant une période d'un (1) an à compter de la date d'achat. Si le système Mast3rPur ne fonctionne pas correctement du fait de défauts de matériaux ou de fabrication, Master Spas répare ou remplace les composants applicables, y compris les pièces et la main-d'œuvre.

### **1 AN – ÉQUIPEMENT AUDIO\***

Master Spas garantit au premier acheteur la stéréo en option et les éléments d'enceinte dans le système audio contre les dysfonctionnements du fait de défauts de matériaux ou de fabrication pendant une période d'un (1) an (pièces). La présente garantie limitée sur tous les équipements audio en option couvre la main-d'œuvre pendant une période d'un (1) an à compter de la date d'achat. Après 1 an, les coûts de la main-d'œuvre associés à la réparation ou au remplacement des composants audio applicables sont à la charge exclusive de l'acheteur. Master Spas n'est pas responsable des dommages ou des pertes d'accessoires (non fournis par Master Spas), y compris mais sans s'y limiter, les iPods ou systèmes similaires, causés par un défaut ou un dysfonctionnement de tout composant fourni par Master Spas.

# GARANTIE INTERNATIONALE LIMITÉE

---

## EXCLUSIONS ET RESTRICTIONS

### EXCLUSIONS

La présente garantie limitée est uniquement applicable par le premier acheteur à compter de la date d'achat. Les ampoules, les lentilles d'éclairage, les fusibles, les couvertures, les oreillers du spa de nage, le kit/équipement d'exercices, le disjoncteur de fuite à la terre non câblé (DDFT) fourni par l'usine (H2X Challenger uniquement) ou tout autre accessoire installé par le détaillant sont spécifiquement exclus de la présente garantie limitée. Toutes les garanties sont annulées si le spa de nage est mis en service commercial. L'usure et le vieillissement ordinaires des finitions et des composants ne sont pas considérés comme des défauts et sont spécifiquement exclus de la présente garantie limitée. Dans l'hypothèse où il serait nécessaire de retirer le spa de nage des prémisses de la résidence afin de réparer ou de remplacer un article sous garantie, tous les coûts de retrait et de rechange du spa de nage, y compris mais sans s'y limiter, le retrait du spa d'origine et le transport du spa de nage de rechange, les dommages à l'aménagement, à la terrasse, à la clôture ou toute autre altération structurelle, ou tous les coûts relatifs à l'accès au spa de nage sont à la charge exclusive de l'acheteur. Les couvertures du spa de nage ne sont pas comprises ou couvertes par la présente garantie. Les coûts de transport/d'expédition pour tout article de rechange sous garantie sont à la charge exclusive de l'acquéreur.

### LIMITES

La présente garantie limitée peut être annulée si le spa de nage a fait l'objet d'une mauvaise utilisation, d'une modification ou d'une tentative de modification, de réparations ou de tentative de réparations par un centre de services non agréé ou, si une panne ou un dysfonctionnement est dû à une installation, une chimie de l'eau, un entretien inadéquats ou à l'absence d'un entretien ordinaire tel qu'indiqué dans le Manuel du propriétaire de Master Spas, à un cas de force majeur, à des conditions météorologiques ou à d'autres dommages résultant de causes indépendantes de la volonté de Master Spas. Le mauvais usage ou l'abus signifie l'utilisation du spa de nage autrement qu'en conformité avec le Manuel du propriétaire de Master Spas. Ce mauvais usage et cet abus comprennent mais sans s'y limiter:

- Les dommages à la surface et aux composants du spa de nage causés par le fait de laisser le spa de nage à découvert ou de le recouvrir d'un film plastique quel qu'il soit.
- Les dommages à la surface et aux composants du spa de nage causés par l'utilisation d'une couverture non isolante ou non approuvée qui n'est pas fabriquée par Master Spas lorsque le spa de nage est soumis aux conditions météorologiques et au soleil.
- Les dommages à la surface et aux composants du spa de nage causés par le contact avec des produits nettoyants ou des solvants non approuvés.
- Les dommages causés par l'utilisation du spa de nage à des températures en dehors de 1° C - 40° C.
- Les dommages dus au gel.
- Les dommages causés par des désinfectants non approuvés tels que l'hypochlorite de calcium, l'hydroxyde de sodium, des chlores de type « trichloré » ou tout autre produit chimique désinfectant qui peut rester non dissous à la surface du spa de nage.
- Les dommages ou le dysfonctionnement causés par des filtres sales, bouchés ou calcifiés ou l'utilisation d'une cartouche filtrante non approuvée.
- Les dommages ou le dysfonctionnement causés par le défaut de fournir un support au spa de nage uniforme et approprié.
- Les dommages ou le dysfonctionnement causés pendant l'installation du spa de nage.
- Les dommages ou le dysfonctionnement causés par l'utilisation de cartouches filtrantes non approuvées.

# GARANTIE INTERNATIONALE LIMITÉE

## EXCLUSIONS ET RESTRICTIONS

### ENREGISTREMENT DE LA GARANTIE ET PROCÉDURE DE DEMANDE DE GARANTIE

Le premier acheteur doit enregistrer son spa de nage dans les 10 jours suivant la date d'achat afin d'établir la preuve d'achat auprès de Master Spas. Le défaut d'enregistrement n'annule pas la présente garantie limitée mais, lors d'une demande de garantie, la preuve d'achat doit d'abord être fournie pour confirmer la date d'achat d'origine à l'acheteur. L'enregistrement du spa de nage peut s'effectuer en ligne à l'adresse suivante : [www.masterspas.com/resources](http://www.masterspas.com/resources). Dans l'éventualité d'une demande de garantie pour une panne ou un dysfonctionnement couverts en vertu des dispositions de la présente garantie limitée, le premier acheteur doit d'abord informer par écrit le détaillant qui a vendu le spa de nage dans les dix (10) jours suivant le dysfonctionnement d'origine ou la découverte du défaut. Si le détaillant ne fournit pas de service, l'acheteur doit contacter le service client de Master Spas par le biais du site internet, ou fournir une notification écrite du dysfonctionnement ou du défaut à l'adresse ci-dessous. Après notification de la demande de garantie, le détaillant ou le représentant d'un centre de service indépendant agréé organise une inspection du spa de nage avec l'acheteur afin de déterminer si le dysfonctionnement ou le défaut prétendu est couvert par la présente garantie limitée. S'il est déterminé que le dysfonctionnement n'est pas couvert par la présente garantie limitée, l'acheteur sera le seul responsable des frais de l'appel au service. Si l'on détermine que le dysfonctionnement ou le défaut est couvert conformément à la présente garantie limitée, Master Spas, par le biais du détaillant ou du centre de services indépendant agréé, répare ou remplace les articles couverts. Dans l'éventualité d'un spa de nage de rechange, celui-ci bénéficie du solde de garantie d'origine du spa de nage à compter de la date d'achat initiale. Master Spas se réserve le droit pour ses revendeurs ou ses centres de services agréés de percevoir auprès de l'acheteur des frais de déplacement raisonnables. Par ailleurs, des frais supplémentaires sont imposés si le spa de nage n'est pas assez accessible pour l'inspection, la réparation ou le remplacement. La présente garantie limitée est uniquement applicable par le premier acheteur et ne peut être transférée. La présente garantie limitée est annulée lors du transfert de propriété du spa de nage ou du déplacement de ce dernier à un emplacement différent.

### AVIS DE NON-RESPONSABILITÉ

MASTER SPAS, LLC N'ASSUME AUCUNE AUTRE RESPONSABILITÉ EN LIEN AVEC LA VENTE DE SPAS DE NAGE FABRIQUÉS PAR MASTER SPAS, LLC ET N'AUTORISE AUCUNE AUTRE PERSONNE À ASSUMER DE TELLES RESPONSABILITÉS EN NOTRE NOM. LA PRÉSENTE GARANTIE LIMITÉE CONSTITUE LE SEUL RECOURS OFFERT À L'ACHETEUR ET MASTER SPAS, LLC N'EST PAS RESPONSABLE DE TOUT DOMMAGE DIRECT OU INDIRECT RÉSULTANT DE LA MAUVAISE UTILISATION DU SPA DE NAGE OU CAUSÉ PAR UN DÉFAUT, UNE DÉFAILLANCE OU UN DYSFONCTIONNEMENT DU SPA DE NAGE, QUE LA RÉCLAMATION SOIT FONDÉE SUR LA GARANTIE, LE CONTRAT, LA NÉGLIGENCE OU AUTRE. CERTAINS ÉTATS NE PERMETTENT PAS L'EXCLUSION DES DOMMAGES INDIRECTS OU CONSÉCUTIFS, PAR CONSÉQUENT L'EXCLUSION CI-DESSUS PEUT NE PAS S'APPLIQUER À VOTRE CAS.

DANS LA MESURE PERMISE PAR LA LOI APPLICABLE, LA PRÉSENTE GARANTIE LIMITÉE EXCLUT EXPRESSÉMENT TOUTE GARANTIE IMPLICITE DE QUALITÉ MARCHANDE ET/OU D'ADÉQUATION À UN USAGE PARTICULIER. TOUTE AUTRE GARANTIE IMPLICITE EST LIMITÉE DANS LE TEMPS POUR UNE PÉRIODE DE DEUX (2) ANS À COMPTER DE LA DATE D'ACHAT AU DÉTAIL D'ORIGINE. CERTAINS ÉTATS N'AUTORISENT PAS LA LIMITATION DE LA DURÉE DES GARANTIES IMPLICITES. DÈS LORS, CELLE-CI PEUT NE PAS VOUS CONCERNER. IL N'EXISTE AUCUNE AUTRE GARANTIE EXPLICITE OU IMPLICITE DE QUELQUE NATURE QUE CE SOIT S'ÉTENDANT AU-DELÀ DE LA DESCRIPTION DE LA PRÉSENTE GARANTIE. CERTAINS ÉTATS N'AUTORISENT PAS LA LIMITATION DES RECOURS. LES PRÉSENTES LIMITES PEUVENT DONC NE PAS S'APPLIQUER À VOTRE CAS.

- SI VOTRE SPA DE NAGE EST CONSIDÉRÉ COMME « DÉFECTUEUX », LA SURFACE DE LA COQUE N'EST PAS GARANTIE ET LE SPA DE NAGE EST ACHÉTÉ « TEL QUEL » CONCERNANT LES IMPERFECTIONS COSMÉTIQUES.



6927 Lincoln Parkway, Fort Wayne IN 46804  
800 860 7727 [masterspas.com](http://masterspas.com)





Restez connecté et gardez contact avec nous



@MasterSpas #masterspas



Service client: [www.masterspas.com/resources](http://www.masterspas.com/resources)

6927 Lincoln Parkway, Fort Wayne, IN 46804  
800.860.7727 [CustomerService@MasterSpas.com](mailto:CustomerService@MasterSpas.com)

## VERSION FRANÇAISE

Master Spas® se réserve le droit de modifier des caractéristiques ou options sans préavis. Master Spas est un fabricant de spas et de produits similaires et nous répondons de nos produits en vertu des représentations données dans notre garantie limitée écrite. Votre revendeur est un entrepreneur ou société indépendant(e), pas un employé ou agent de Master Spas, LLC. Nous déclinons toute responsabilité pour toute autre représentation, déclaration ou contrat d'un revendeur au-delà des dispositions de notre garantie limitée écrite. Master Spas, H2X Fitness Swim Spas, Master Blaster et EcoPur sont des marques commerciales déposées de Master Spas, LLC. The Ultimate Relaxation Machine, Mast3rPur, MasterTech et DuraMaster sont toutes des marques commerciales de Master Spas, LLC.

Brevets: [masterspas.com/patents](http://masterspas.com/patents)

POP21INTH2XOM  
Rev. 202101